

ATON G SWIVEL Infant Car Seat

Asiento infantil para el automóvil ATON G SWIVEL

Owner's Manual
Manual del propietario

⚠ READ this Owner's Manual carefully before first use, and keep it for future reference.

⚠ LEA con cuidado este manual del propietario antes de usar el producto por primera vez y guárdelo para uso futuro.

Welcome to CYBEX!

Thank you for purchasing the CYBEX ATON G SWIVEL. We are proud to bring this German-engineered product to the United States and Canada. We hope the ATON G SWIVEL will make your child's travel both safer and more pleasant, as well as make installation and use for you as simple as possible.

Statistics show that over 75% of Child Restraints are being used incorrectly!

Please read and follow these instructions carefully to install the CYBEX ATON G SWIVEL correctly, even if the installation and use of this Infant Car Seat might seem simple and intuitive. Before the first use of the CYBEX ATON G SWIVEL Infant Car Seat, please make sure you have followed all the steps in the Safety Checklist on pg. 78.

Following the American Academy of Pediatrics' recommendations for safe transportation of infants, **we recommend children remain in a REAR-FACING Car Seat as long as possible, until they reach the highest weight or height allowed by their seat.** Visit www.aap.org for more information on the Academy's recommendation.

No Car Seat can guarantee protection from injury in every situation, but proper use helps reduce the risk of death or serious injury. If you have any questions or need assistance, please contact ParentLink Customer Service at 1-877-242-5676 (USA and Canada).

Also, please remember to register your Infant Car Seat so we can contact you in the unlikely event of a recall. Register online at: <http://register.cybex-online.com/us/carseats> (USA) or <http://register.cybex-online.com/ca/carseats> (Canada).

Keep this Owner's Manual for future reference by storing it in the slot at the front of the ATON G SWIVEL Base. We appreciate your purchase and invite you to visit www.cybex-online.com to see other great CYBEX products.

According to the U.S. National Highway Traffic Safety Administration (NHTSA), Car Seats and boosters provide protection for infants and children in a crash, yet car crashes are a leading cause of death for children.

To reduce the risk of **SERIOUS INJURY** or **DEATH**, read this owner's manual and your vehicle owner's manual before installing and using this Car Seat. Using a Car Seat makes a big difference. By properly using this Car Seat and following these instructions, the instructions on the Car Seat, and the instructions that accompany your vehicle, you will greatly reduce the risk of serious injury or death to your child from a crash. Do not be misled by the commonly used term "safety seat"; no Restraint system can prevent all injuries in all crashes. Many properly restrained adults and children are injured in motor vehicle crashes, including relatively minor crashes. A properly used Car Seat is the best way to minimize injuries to your child and to increase the chances for your child's survival in most crashes.

Table of Contents

READ OWNER'S MANUAL PRIOR TO INSTALLING AND USING THIS CHILD RESTRAINT. KEEP INSTRUCTIONS FOR FUTURE USE.

Welcome to CYBEX!	2
Registration and Recall Information	6
Child Usage Guidelines	8
Premature Infant Use	10
Warnings	12
Overview of the ATON G Infant Car Seat	22
Overview of the ATON G SWIVEL Base.....	24
Product Features and Descriptions	
Chest Clip	26
Handle Positions.....	26
Harness Adjustment	27
Harness Buckle	27
Infant Insert.....	28
Integrated XXL Canopy	28
No Rethread Harness.....	29
Recline Adjustment.....	30
Rotating Base	32
SafeLock™ Belt Tensioner.....	36
Shoulder Pads	36

Table of Contents

Installing and Removing the Infant Car Seat with the Base	
Installing with Base Using LATCH/UAS	37
Storing LATCH/UAS for Installations with Vehicle Belts.....	42
Installing with Base Using Lap/Shoulder Belts	43
Installing with Base Using Lap Belt Only	48
Installing and Removing the Infant Car Seat ONLY	
Installing the Infant Car Seat with Lap/Shoulder Belts	53
Installing the Infant Car Seat with Lap/Shoulder Belts (Alternate).....	57
Installing the Infant Car Seat with Lap Belt Only	60
Securing the Child	62
Changing the Buckle Strap Position	66
Using the Infant Car Seat on Aircraft.....	68
Removing and Replacing Seat Cover.....	70
Care and Cleaning.....	77
Safety Checklist.....	78
Resources	79
Warranty	80

Registration and Recall Information

REGISTERING YOUR CHILD RESTRAINT

Please complete the registration card that came with your Child Restraint and mail it in immediately or register online.

Child Restraints could be recalled for safety reasons. You must register this Restraint to be reached in a recall. Send your name, address, e-mail address if available, and the Restraint's model number and manufacturing date to:

**Columbus Trading-Partners USA Inc.
Attn: ParentLink Customer Service
1801 Commerce Drive
Piqua, Ohio 45356, USA**

or call 1-877-242-5676 or register online at
[http://register.cybex-online.com/us/
carseats](http://register.cybex-online.com/us/carseats)

For recall information, call the U.S. Government's Vehicle Safety Hotline at: 1-888-327-4236 (TTY: 1-800-424-9153), or go to www.NHTSA.gov.

PUBLIC NOTICE FOR CANADIAN CUSTOMERS

Child Restraints could be recalled for safety reasons. To register your Child Restraint, return the registration card, call Goodbaby Canada Inc. at 1-877-242-5676, or register online at [http://register.cybex-online.com/
ca/carseats](http://register.cybex-online.com/ca/carseats)

For recall information, call Transport Canada at 1-800-333-0510 (1-613-993-9851 in Ottawa region) or Goodbaby Canada Inc. at 1-877-242-5676, or go to www.tc.canada.ca.

For public notice information, call Transport Canada at 1-800-333-0510 (1-613-993-9851 in Ottawa region).

Registration and Recall Information

CERTIFICATION

Regulatory Notice: This Child Restraint system meets all applicable requirements of Federal Motor Vehicle Safety Standard (FMVSS) 213 and Canadian Motor Vehicle Safety Standards (CMVSS) 213 and 213.1.

This Restraint is certified for use only in passenger and multi-purpose passenger motor vehicles, buses, and trucks equipped with Lap/Shoulder Belt systems.

THIS RESTRAINT IS CERTIFIED FOR USE IN AIRCRAFT IF USED WITHOUT THE BASE.

Check with your airline before departure to make sure this Restraint meets their requirements, then refer to pgs. 68-69 for complete instructions on installing your Child Restraint in aircraft.



Child Usage Guidelines

⚠ WARNING! DEATH or SERIOUS INJURY can occur.

This Child Restraint is designed for use by children in **REAR-FACING MODE ONLY**. To use this Child Restraint properly, children **MUST** meet the size and age requirements on the following pages.

The American Academy of Pediatrics (AAP) recommends keeping children **REAR-FACING** for as long as possible, until they reach the maximum height or weight for their Child Restraint in **REAR-FACING** orientation.* Additionally, some states' laws require children to be **REAR-FACING** until age 2. Accordingly, you will see this guidance reflected in the Child Requirements on the following pages. Please review any applicable local, state or provincial laws related to child passenger safety before installing and using this Child Restraint.

Child Usage Guidelines

Do not use this Child Restraint if your child does not meet all of these requirements:

- Weight is between 1.8 and 15.8 kg (4 and 35 lbs)
- Height is between 43 and 81 cm (17 and 32 in)
- Top of child's head is a minimum of 2.5 cm (1 in) below the top of the Infant Car Seat or Headrest, **WHICHEVER IS HIGHER.**

IMPORTANT: Once your child **EXCEEDS** any of the size requirements above, they **MUST DISCONTINUE** use of this Child Restraint. After your child outgrows the ATON G SWIVEL, keep your child **REAR-FACING** in a convertible or all-in-one Car Seat as long as the seat allows, according to the manufacturer's specifications, before turning them around to ride **FORWARD-FACING**.

IMPORTANT: For proper use of the Infant Car Seat, the Harness Straps **MUST** be **AT OR JUST BELOW** your child's shoulders.

NOTE: Regularly check for proper Harness height as your child grows.

Minimum 2.5 cm
(1 in)

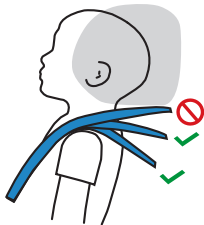

Child Usage Guidelines

Premature Infant Use

Before using this Child Restraint for preterm or low birth weight infants, ensure the Child Requirements are met and follow the guidelines in this section.

According to the National Highway Traffic Safety Administration (NHTSA), a properly installed Child Restraint reduces the risk of death by over 70% for infants involved in crashes. Federal Motor Vehicle Safety Standard (FMVSS) 213 establishes design and dynamic performance requirements for Child Restraint systems. However, the standard has no minimum weight limit and does not address the special medical needs of preterm or low birth weight infants. To ensure that preterm and low birth weight infants are transported safely, the guidelines published by the American Academy of Pediatrics (AAP) in Pediatrics 2009;123:1424–1429 (reaffirmed June 2018) must be followed.

Preterm and low birth weight infants are at additional risk of breathing difficulties and heart problems when placed in a Child Restraint. CYBEX requires that the evaluation recommended by the AAP be conducted for all infants born earlier than 37 weeks and all newborn infants who weigh less than 2.26 kg (5 lbs) at birth before their first car trip to check for breathing difficulties or heart rate problems when traveling in a **REAR-FACING** Child Restraint. Newborn infants should **NEVER** travel in a **FORWARD-FACING** Child Restraint.

The AAP recommends that appropriate hospital staff observe your infant in the Child Restraint for a period of 90 to 120 minutes or the duration of travel, whichever is longer. This period of observation must be performed with the infant properly positioned as described in these instructions and with the Child Restraint placed at an angle that is approved for use in the vehicle. The hospital staff will check for any breathing difficulties or heart rate problems. Your child's pediatrician will let you know if there are any special

Child Usage Guidelines

Premature Infant Use

considerations for travel. The number of trips and the duration of time the infant is seated in the Child Restraint should be minimized. A caregiver should ride in the back seat to monitor the infant during travel.

You can learn more about the AAP's recommendations as well as other resources for parents and medical professionals, at <https://www.healthychildren.org/english/safety-prevention/on-the-go/Pages/default.aspx>.

Routing the Harness Buckle for Use with Premature and Smaller Infants

1. Partially remove the Seat Cover from the front of the seat.
2. From the top of the seat, feed the Buckle Strap Anchor and Harness Buckle Cover through the rear slot in the Seat Cover.
3. Feed the Buckle Strap Anchor through the rear slot and then from underneath the seat, feed the Buckle Strap Anchor up through the middle slot, making sure it goes completely through the slot and lays flat against the bottom of the seat.
4. Replace the Seat Cover.
5. See pages 66-67 for more information.

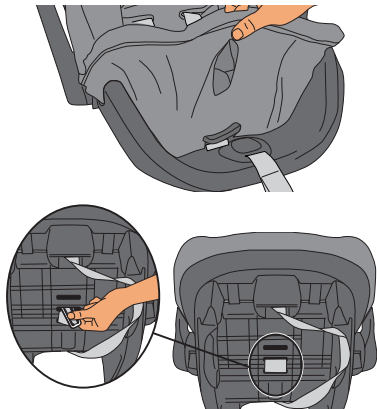

! WARNING! DEATH or SERIOUS INJURY can occur.

AIRBAG WARNINGS

- **DO NOT** place a **REAR-FACING** Child Restraint on a front seat with an active airbag. **DEATH OR SERIOUS INJURY** can occur. The back seat is the safest place for children 12 and under.
- **DO NOT** use this Restraint in the front seat of a vehicle equipped with an air bag. Interaction between a rear facing Restraint and air bags may cause death or serious injury. If your vehicle has an air bag, refer to the vehicle owner's manual for Child Restraint installation.
- **DO NOT** use this Restraint in a vehicle seating position equipped with a side air bag unless authorized by the vehicle manufacturer. Refer to vehicle owner's manual.



- **DO NOT** place any objects between the Restraint and the side air bag, as an expanding air bag may cause the items to strike your child.

GENERAL WARNINGS

The primary protection for occupants of a vehicle in a collision is the structure of the vehicle itself. Correctly used per the instructions and labeling, this Child Restraint will substantially improve the chances for survival in most crashes.

- **READ** this Owner's Manual carefully before first use and keep it for future reference.
- **FOLLOW ALL INSTRUCTIONS** on this Infant Car Seat and in the written instructions stored in the slot at the front of the ATON G SWIVEL Base.

WARNING! DEATH or **SERIOUS INJURY** can occur.

- **NEVER** install or use this Child Restraint until you have read and understand the instructions in this manual, your vehicle owner's manual, and the labels on your Infant Car Seat. If there is a conflict between this manual and the vehicle owner's manual, the vehicle owner's manual must be followed. Failure to follow these instructions can result in death or serious injury to your child in a crash.
- **DO NOT** allow others to install or use this Child Restraint unless they understand how to correctly install and use it.
- **NEVER** allow someone else to use this Child Restraint without also passing along this manual to them.
- **DO NOT** use a Child Restraint with an unknown history.
- **NEVER USE CHILD RESTRAINT IF IT HAS DAMAGED, BROKEN, OR MISSING PARTS.**
- **DO NOT** attempt to make repairs to or otherwise modify or tamper with this Child Restraint.
- **ALWAYS REPLACE THE CHILD RESTRAINT AFTER A CRASH OF ANY KIND, EVEN IF IT WAS UNOCCUPIED.** A crash can cause damage to the Child Restraint that may not be visible.
- **ALWAYS** check Buckles and other parts for hot surfaces before placing your child in the Child Restraint. A hot surface could burn your child! Cover an unoccupied Child Restraint with a blanket when leaving it in a vehicle. The interior of a vehicle can become hot enough to burn child even on a cloudy day.

LOCATION WARNINGS

- **ACCORDING TO ACCIDENT STATISTICS**, children are safer when properly restrained in rear vehicle seating positions.

! WARNING! DEATH or SERIOUS INJURY can occur.

- **ONLY** place this Child Restraint in a vehicle seating location allowed by the vehicle manufacturer. To determine allowable seating positions, refer to your vehicle owner's manual for information about vehicle seat belt systems, air bags, side air bags, front passenger side air bags and Child Restraint installations.
- **NOT EVERY LOCATION WITHIN A VEHICLE MAY BE SAFE FOR THE INSTALLATION OF THIS CHILD RESTRAINT.** In fact, some vehicles have no seating position that is safe for the installation of this Child Restraint. Improper placement of this Child Restraint within a vehicle will increase the risk of death or serious injury.
- **NEVER** use this Child Restraint in a vehicle seating position where it cannot be secured tightly. A loosely installed Child Restraint will not protect your child in a crash.

- **ONLY** use this Child Restraint on **FORWARD-FACING** vehicle seats.
- **NEVER** install this Child Restraint in vehicle seats that face the rear or side of the vehicle.



- **VEHICLE TYPES WHERE THE RESTRAINT SYSTEM CAN NOT BE USED:** This Child Restraint is **NOT** to be used in vehicles that do not have vehicle seat belts or lower anchors (see pgs. 17-19).
- **ONLY** use this Child Restraint on vehicle seats with backs that lock into place. In the event of a sudden stop, an unlocked vehicle seat back could prevent this Child Restraint from protecting your child.

WARNING! DEATH or **SERIOUS INJURY** can occur.

- **NEVER** use this Child Restraint on boats, low speed vehicles (LSV), all-terrain vehicles (ATV), golf carts, or any other non-certified application.
- Children have **STRANGLED** in loose or partially buckled Harness Straps. **FULLY RESTRAIN** the child even when the Carrier is used outside the vehicle.

USAGE WARNINGS

- **ONLY USE** with children who weigh between 1.8 and 15.8 kg (4 and 35 lbs) **AND** whose height between 43 and 81 cm (17 and 32 in).
- **DO NOT USE** this Child Restraint if top of child's head is less than 2.5 cm (1 in) below the top of the Infant Car Seat or Headrest, **WHICHEVER IS HIGHER**.
- **ONLY USE** this Child Restraint **REAR FACING**.
- **ONLY USE** this Child Restraint with the Base secured in the Drive Position.
- **ALWAYS USE** the complete and buckled five-point Harness around your child.
- **ALWAYS CHECK** the Harness Buckle to make sure it is securely latched.
- **ALWAYS** have the Handle in a **LOCKED** position while using this Child Restraint in a vehicle (see pg. 26).
- **ALWAYS** have the Handle **LOCKED** in the CARRY Position when lifting by the Handle. Lifting from **ANY OTHER LOCKED** or **UNLOCKED** Position could cause the child to fall.
- **ALWAYS CHECK** to make sure the Infant Car Seat is securely attached to the Base each time you use this Restraint. After attaching the Infant Car Seat to the Base, **LIFT UP** on the Handle to ensure the Carrier is securely attached to the Base.

! WARNING! DEATH or SERIOUS INJURY can occur.

- **BEFORE** each use, **ALWAYS CHECK** that the Child Restraint is tightly secured in the vehicle seat and does not move more than 2.5 cm (1 in) in any direction when checked at the Belt Path.
- **WHEN NOT IN USE**, securely store LATCH/UAS Connectors.
- **NEVER** allow children to play with the SafeLock Belt Tensioner (pg. 36).
- **SUFFOCATION HAZARD:** Infant Car Seat can roll over on soft surfaces and suffocate child. **NEVER** place Infant Car Seat on beds, sofas, or other soft surfaces.
- **FALL HAZARD:** Child's activity can move Carrier. **NEVER** place Carrier on counter tops, tables, or any other elevated surfaces.

- **FALL HAZARD:** The Carrier can fall from the shopping cart. Do not use on shopping cart.
- **ONLY USE** Infant Car Seat with strollers that are approved by CYBEX. Refer to the stroller Owner's Manual for details about how to attach the Infant Car Seat to your stroller. For a list of compatible strollers, please visit www.cybex-online.com.



ADDITIONAL WARNINGS

- **REGISTER** your Child Restraint with the manufacturer. This is the best way to reach you in the event of a recall.
- **NEVER USE** this Child Restraint when it is older than six (6) years. The date of manufacture can be found on a label affixed to the bottom of the Infant Car Seat, as well as on the Base.

! WARNING! DEATH or SERIOUS INJURY can occur.

- **NEVER USE** this Child Restraint if the Harness Straps are cut, frayed, or damaged in any way.
- **NEVER LEAVE** child unattended.
- **NEVER USE** accessories or parts with this Child Restraint other than those approved by CYBEX. Use of accessories or parts from other manufacturers could alter the performance of the Child Restraint.
- **DO NOT** attach additional padding, toys, or other devices not made by CYBEX or described in these instructions for the Child Restraint. Items not tested with the Child Restraint could injure the child. Additional pads or pillows may interfere with the function of the Harness system, or cause breathing problems if the child's head falls forward, increasing the risk of serious injury or death.

SEAT BELT WARNINGS

- **ALWAYS** read your vehicle owner's manual to determine what vehicle belts and retractors are used in your vehicle.

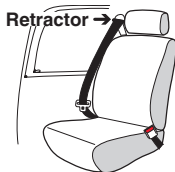

- **DO NOT** use this Child Restraint in a seating position with door-mounted seat belts.



- **DO NOT** use this Child Restraint in a vehicle with seat belts that automatically move along the vehicle frame when the door is opened.



! WARNING! DEATH or SERIOUS INJURY can occur.

- **DO NOT** use this Child Restraint in a vehicle equipped with Lap Belts that only lock during a sudden stop or crash (Emergency Locking Retractor - ELR). You must use a seating location with a Lap/Shoulder Belt or a locking Lap Belt. Check your vehicle owner's manual to see if you have Lap Belts with ELRs.



- **DO NOT** use on vehicle seats when both portions of the lap-only belt are positioned forward of the seat crease.



- **DO NOT** use with Lap/Shoulder Belts with two retractors. If the vehicle seat belts are not routed and fastened correctly, the Child Restraint may not protect the child in a crash.



- **DO NOT** use this Child Restraint with inflatable seat belts.
- Check your vehicle owner's manual to determine how to lock your seat belt for Child Restraint installation. The seat belt **MUST** be locked to properly secure the Child Restraint.
- **DO NOT** allow the vehicle seat belt release button to touch the Child Restraint. Accidental contact may cause the seat belt to release. If necessary, turn the seat belt release button away from the Child Restraint or move the Child Restraint to a different location.
- Child Restraint systems should be securely belted to the vehicle, **even when they are not occupied**, since in a crash an unsecured Child Restraint system may injure other occupants.

! WARNING! DEATH or SERIOUS INJURY can occur.

If you have any of these types of vehicle belt systems listed, these are SAFE to use to install your Child Restraint in the vehicle. Review vehicle owner's manual for specific instructions on Child Restraint installation.

Lap Belt with Locking Latch Plate

- Once buckled, the vehicle belt is tightened by pulling on the free end of the strap until the belt is tight.

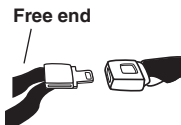

Lap/Shoulder Belt with Locking Latch Plate

- The lap portion of this belt does not loosen once the belt is buckled.
- The vehicle belt is tightened by pulling up hard on Shoulder Belt and feeding the extra webbing into the retractor.

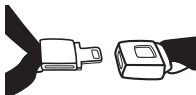

Lap Belt with Automatic Locking Retractor (ALR)

- The automatic locking retractor does not allow the Lap Belt to get longer once it is buckled. The vehicle belt is tightened by feeding seat belt webbing into retractor.

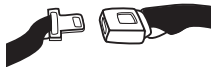

Lap/Shoulder Belt with Sliding Latch Plate with Locking Retractor

- The latch plate slides freely along the Lap/Shoulder Belt. Vehicle belts with sliding latch plates are typically locked at the Shoulder Belt Retractor by buckling the belt and pulling all of the webbing out slowly to switch the retractor.
- Check vehicle owner's manual for specific instructions. The vehicle belt is tightened after switching the retractor by pulling up on Shoulder Belt and feeding the webbing into the retractor.

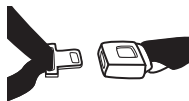

! WARNING! DEATH or SERIOUS INJURY can occur.

LATCH and **UAS** are acronyms for **Lower Anchors** and **Tethers for Children (USA)** and **Universal Anchorage System (Canada)**, and refer to a pair of fixed Lower Anchors (or bars) and a Top Tether Anchor that are built into your vehicle, in vehicles built after September 1, 2002. Your vehicle owner's manual may also refer to this system as **ISOFIX** or **Lower Universal Anchorage System (LUAS)**.

The lower LATCH/UAS Anchors are located in the crease, or bight, between the vehicle seat back and seat cushion, and if not visible, will typically be indicated by the  symbol. Top Tether Anchors are located in various places behind the rear vehicle seat.

Center Seating Positions. CYBEX allows this Child Restraint to be installed using the two inner Lower Anchors from the outboard seating positions if (1) your vehicle owner's manual allows such an installation; and (2) the distance between the inner Lower Anchors is 28-51 cm (11-20 in). When using the inner Lower Anchors make sure there are no obstructions from a Buckle Stalk for the installation or that the LATCH/UAS Connectors do not block vehicle belt buckles.

This Child Restraint can be safely installed using either LATCH/UAS or vehicle belts and meets the requirements of Federal Safety Standard FMVSS 213 and Canadian Safety Standard CMVSS 213 with either installation method. Either method is safe for your child when installed correctly.

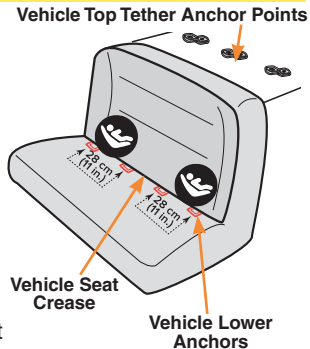

! WARNING! DEATH or SERIOUS INJURY can occur.

- The LATCH/UAS System is intended to be used **ONLY** as described in these instructions. Refer to your vehicle owner's manual for lower anchor bar positions in your vehicle.
- In addition to these instructions, read and follow your vehicle owner's manual regarding installation of the Child Restraint and LATCH/UAS. If there is a discrepancy, follow your vehicle owner's manual.
- **DO NOT** install this Child Restraint with LATCH/UAS and the vehicle's seat belts at the same time.
- **ONLY** use for securing Child Restraint to vehicle lower anchor bars.
- **NEVER** attach two LATCH/UAS Connectors to one vehicle lower anchor bar.
- **ALWAYS** be sure that LATCH/UAS is attached to the vehicle lower anchor bars by pulling hard on the Lower Anchor Connectors. If they are not attached, the Lower Anchor Connector assembly will not secure your Child Restraint.

Overview of the ATON G Infant Car Seat

Front Side

1. Handle
2. Seat Cover
3. Lap Belt Guides
4. Flip-Forward Buckle Pad
5. Harness Adjustment Button
6. Harness Adjustment Strap
7. No Rethread Harness Adjuster Handle
8. Headrest
9. Shoulder Pads
10. Chest Clip
11. Harness
12. Harness Buckle
13. Canopy
14. Infant Insert

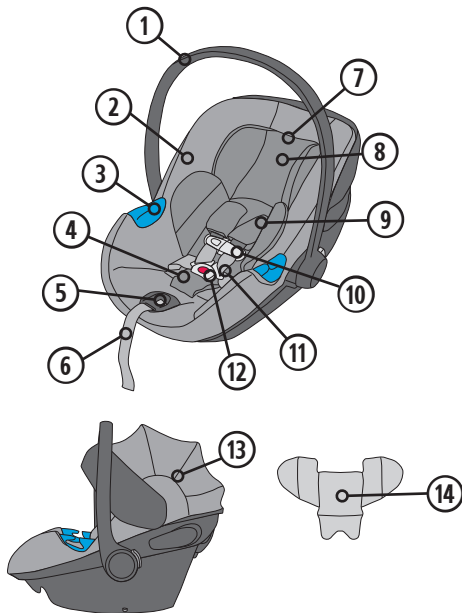

Overview of the ATON G Infant Car Seat

Back Side

- 15. Buckle Strap Anchor
- 16. Base Attachment Hooks
- 17. Shoulder Belt Guide
- 18. Carrier Release Handle
- 19. Handle Adjustment Button

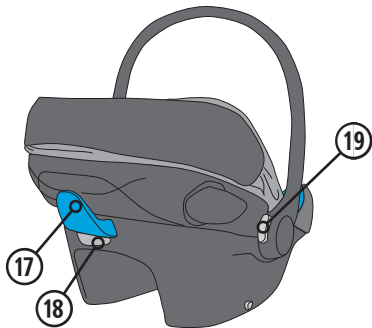
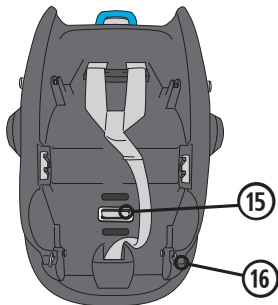

Overview of the ATON G SWIVEL Base

1. Recline Adjustment Handle
2. Adapter
3. Carrier Attachment Bars
4. SafeLock Belt Tensioner
5. Belt Tensioner Release Button
6. LATCH/UAS Connector
7. LATCH/UAS Adjuster
8. LATCH/UAS Strap
9. Swivel Handle
10. Owner's Manual Storage Compartment

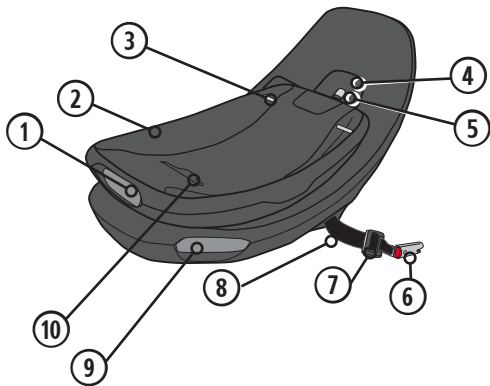

Overview of the ATON G SWIVEL Base

11. LATCH/UAS Storage Slots

12. Recline Indicators

13. Belt Path Opening

14. Belt Path

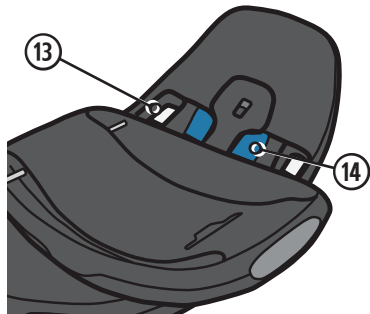
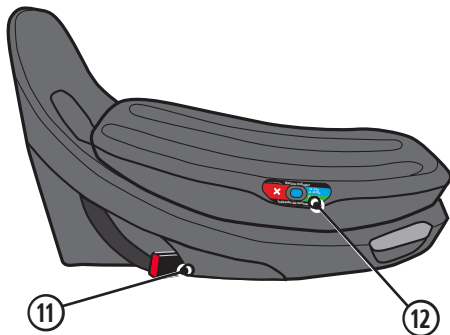

Product Features and Descriptions

Chest Clip

To separate Chest Clip, push button and pull apart. To fasten, slide the two pieces together until an audible **CLICK** is heard.

Always position the center of the Chest Clip even with the child's armpits.

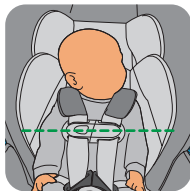
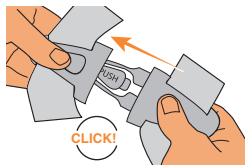

Handle Positions

! WARNING! DEATH or SERIOUS INJURY can occur.

ALWAYS have the Handle in a **LOCKED** position while using this Child Restraint in a vehicle.

The Handle has four **LOCKED** positions:

1. Carry
2. Intermediate
3. Intermediate
4. Resting

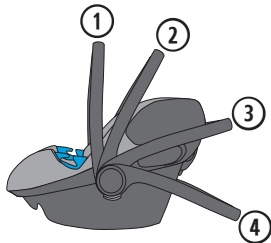

To rotate the Handle, squeeze BOTH Handle Adjustment Buttons **A** at the same time while moving the Handle **B** between positions.

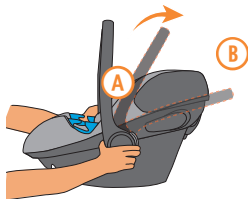

Product Features and Descriptions

Harness Adjustment

Loosen Harness by firmly pressing down the Harness Adjustment Button **A** while pulling forward on both straps **B** at shoulder level. Pull the Adjuster Strap **C** to tighten the Shoulder Straps.

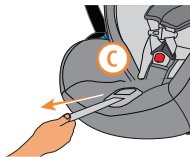
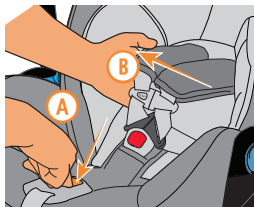

Harness Buckle

To release Buckle Tongues, firmly press the red button on the Harness Buckle and pull the tongues out.

To fasten, insert each Tongue into Buckle, listening for an audible **CLICK**. Pull on each to verify a secure connection.

Check that the Buckle functions properly and is kept free of dirt and debris. For cleaning, see pg. 77.

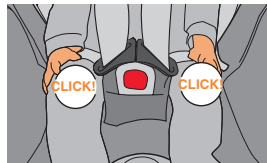
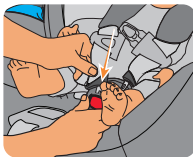

Product Features and Descriptions

Infant Insert

The optional Infant Insert will help provide a better Harness fit for smaller babies, as well as stability for the torso.

We recommend using the Infant Insert until about 3 months of age or the baby weighs about 5 kg (11 lbs). When installed, the Insert should be flush with the Buckle as shown.

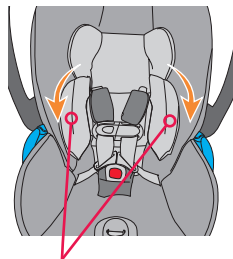
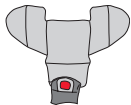

Foldable Side Wings

When used with a smaller child, the Infant Insert Side Wings can be folded in for better support of the child and to help with proper fit when securing the child (see pgs. 62-65).

Integrated XXL Canopy

The Integrated XXL Canopy has four positions. Simply pull forward to extend and gently push back to retract the Canopy into its original position.



Product Features and Descriptions

No Rethread Harness

The ATON G SWIVEL has a Headrest that automatically adjusts the Harness height without the need to undo and rethread the Harness. Using the seat's No Rethread Harness, the Headrest may be adjusted up and down through 12 positions to fit your baby.

The ATON G SWIVEL is shipped in the lowest position with the Infant Insert (pg. 28) already in position.

1. Unbuckle the Harness and Chest Clip, then drape the Harness over the sides of the Infant Car Seat Shell.
2. Place the child in the Infant Car Seat, making sure their back and bottom are flush with the Car Seat and the Buckle Strap is snug against the child but NOT under the child's bottom.
3. Adjust for your baby by pulling up on the No Rethread Harness Adjuster Handle (A) while sliding the Headrest up until the Harness Slots are even with or slightly below your child's shoulders.

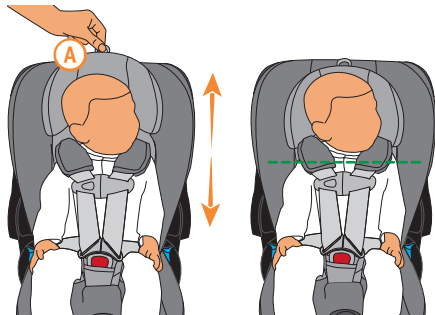

IMPORTANT: For proper use of the Infant Car Seat, the Harness Straps **MUST** be **AT OR JUST BELOW** your child's shoulders (see pg. 9).

4. Buckle and snug Harness.

NOTE: Regularly check for proper Harness height as your child grows.

Product Features and Descriptions

Recline Adjustment

! WARNING! DEATH or SERIOUS INJURY can occur.

- It is very important for your child's safety that this Child Restraint be installed at the correct recline angle. Failure to properly recline the Child Restraint on the vehicle seat increases the risk of **DEATH OR SERIOUS INJURY**.
- **DO NOT** use this or any other Child Restraint with a premature, low birth weight, or medically fragile infant, until after you have consulted with your doctor. Some infants may have difficulty breathing or have other medical problems when placed in a seated position.
- If the Child Restraint is **TOO UPRIGHT**, the child's head may fall forward and cause breathing problems. If the Child Restraint is **TOO RECLINED** crash protection will be reduced.

INFANT CAR SEAT ONLY

Adjust seat angle until **WHITE LEVEL LINE** on Infant Car Seat is level with the ground.

If you are having trouble achieving the proper recline angle:

1. Uninstall Infant Car Seat.
2. Place a tightly rolled towel or pool noodle under the Infant Car Seat, near the vehicle seat back, as indicated by the green circle.

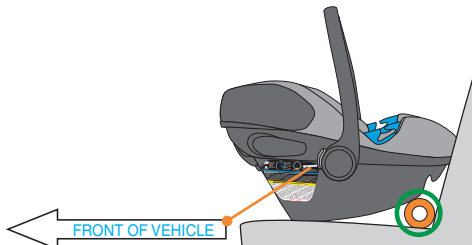

White line **MUST** be parallel to ground when seat is installed in vehicle without base

Product Features and Descriptions

Recline Adjustment

INFANT CAR SEAT WITH BASE:

With the Base and Infant Car Seat installed, and the Base in the Drive Position (see pg. 33):

1. Using the Recline Adjustment Handle (see pg. 24), adjust the Adapter recline angle to one of the three recline positions to achieve the correct angle for your child's weight as shown on the Level Indicator below.

- **BLUE** zone:
1.8 - 9 kg
(4 - 20 lbs)
- **GREEN** zone:
9 - 15.8 kg
(20 - 35 lbs)

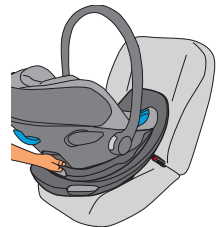

2. Release Recline Adjustment Handle to lock Adapter in place.

Be sure to recheck the recline angle with the child secured in place (see pgs. 62-65).

If Recline Angle is not correct after installation:

- Readjust using Recline Adjustment Handle, **or**
- Use a tightly rolled towel or pool noodle under the Base, near the vehicle seat back, as shown below.

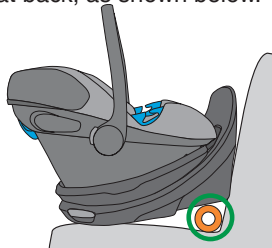

Product Features and Descriptions

Rotating Base

⚠ WARNING! DEATH or SERIOUS INJURY can occur.

- **NEVER** use this Child Restraint in a vehicle seating position where it cannot be secured tightly. A loosely installed Child Restraint will not protect your child in a crash.
- **THE BOARDING POSITION IS FOR LOADING AND UNLOADING YOUR CHILD ONLY!**
- **ONLY USE** this Child Restraint with the Base secured in the Drive Position. The Aton G Swivel is not designed to protect your child in a crash when the seat is not locked in the Drive Position.

The Aton G Swivel rotates in its Base, making it easy to safely load and unload your child from either side of the vehicle when the seat is properly installed.

To rotate the Aton G Swivel, pull the Swivel Handle and turn the Restraint toward the vehicle door until it reaches the Boarding Position (pg. 33).

When your child is securely harnessed, rotate the Restraint away from the vehicle door until you hear an audible **CLICK** that



Product Features and Descriptions

Rotating Base

indicates the Restraint is locked in the Drive Position and can neither rotate nor change recline position.

Verify that the two white lines on the front of the Base are properly aligned.

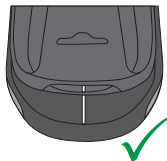

If not, and the "Install Car Seat on Base" label is visible as shown at right, **DO NOT DRIVE** until the seat is positioned correctly.

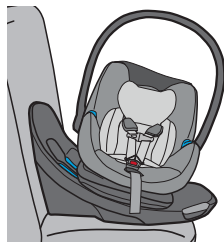

Boarding Position

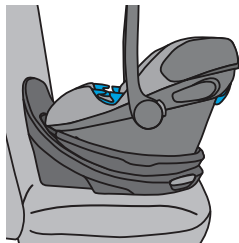

Drive Position

Product Features and Descriptions

Rotating Base

! WARNING! DEATH or SERIOUS INJURY can occur.

ALWAYS have the Handle **LOCKED** in the **CARRY** Position when lifting by the Handle. Lifting from **ANY OTHER LOCKED** or **UNLOCKED** Position could cause the child to fall.

PLACING THE INFANT CAR SEAT ON THE BASE

1. Make sure Handle is locked in **CARRY POSITION** (see pg. 26).

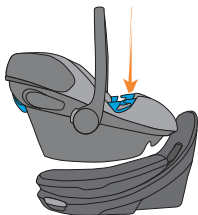

2. Pick up Infant Car Seat by Handle and install onto Base. An audible **CLICK** is heard.

NOTE: To rotate the Base to the Boarding Position, see pgs. 32-33.



3. Lift up on the Infant Car Seat to ensure it is secured to the Base.

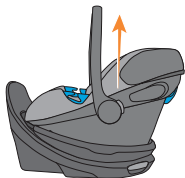

Product Features and Descriptions

Rotating Base

! WARNING! DEATH or SERIOUS INJURY can occur.

ALWAYS have the Handle **LOCKED** in the **CARRY** Position when lifting by the Handle. Lifting from **ANY OTHER LOCKED** or **UNLOCKED** Position could cause the child to fall.

REMOVING THE INFANT CAR SEAT FROM THE BASE

1. Squeeze the Carrier Release Handle.

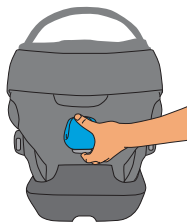

2. Lift the Carrier up off the Base.

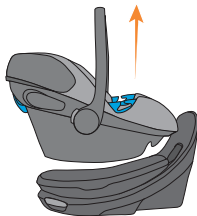

Product Features and Descriptions

SafeLock™ Belt Tensioner

The ATON G SWIVEL Infant Car Seat Base is equipped with a SafeLock Belt Tensioner that achieves a quick and secure installation when using lower anchors, Lap/Shoulder, or Lap only vehicle belts.

To Open the SafeLock Belt Tensioner, rotate Adapter to Boarding Position and push button on Belt Tensioner Handle and pull open.

To Close, press down on the sides of the SafeLock Belt Tensioner until an audible **CLICK** is heard.

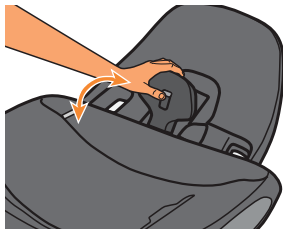

Shoulder Pads

The optional Shoulder Pads may be used for added comfort. Wrap Shoulder Pads around Harness Straps and snap closed as shown. Always check that the Shoulder Pads **DO NOT** bunch up when tightening the Harness.

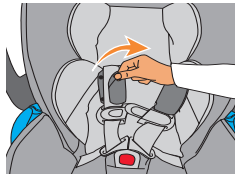

Installing and Removing the Infant Car Seat with the Base

Installing with Base Using LATCH/UAS

1. Remove LATCH/UAS Connectors from storage locations on back side of Base. Remove each connector by pushing the red button while pulling out.



2. Make sure the vehicle is on level ground and place the Base in an approved vehicle seating location.

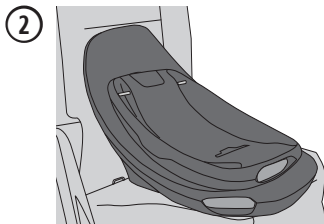

Installing and Removing the Infant Car Seat with the Base

Installing with Base Using LATCH/UAS

3. Rotate Adapter to Boarding Position (see pgs. 32-33) and, while holding the Base with one hand, push button on Belt Tensioner Handle and pull open.
4. Extend the LATCH/UAS Straps to their longest length, making sure the belt lies flat and is not twisted.
5. Push the LATCH/UAS Connectors onto the vehicle lower anchor bars on both sides of the Base until you hear them **CLICK**, then **CHECK** to make sure they are securely attached by pulling on them.

NOTE: For installations where vehicle lower anchors may be difficult to reach, you may obtain LATCH/UAS Guides by calling ParentLink Customer Service at 1-877-242-5676.

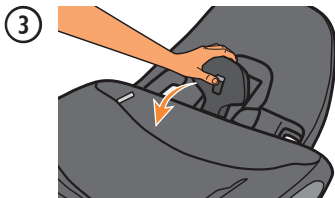

Installing and Removing the Infant Car Seat with the Base

Installing with Base Using LATCH/UAS

6. Pull LATCH/UAS Adjustment Strap while pushing Base tight against the seat. Remove all slack from the strap, being careful not to overtighten, then lay the free end across the Belt Path. The SafeLock Belt Tensioner will tighten the system fully.

6



7. Press down on the sides of the SafeLock Belt Tensioner until an audible **CLICK** is heard. If Belt Tensioner does not lock, try loosening the LATCH/UAS Strap slightly, then try to close again.

7



Installing and Removing the Infant Car Seat with the Base

Installing with Base Using LATCH/UAS

8. Grab the Base at the Belt Path and pull from side to side and front to back to make sure it is installed correctly. The Base should not move more than 2.5 cm (1 in) in any direction.

If the Base moves too much, open the SafeLock Belt Tensioner and remove a little more slack from the LATCH/UAS Strap, then close and recheck. After this, if the Base still moves too much, you may need to try a different vehicle seat location or installation method, or both.

9. Place the Infant Car Seat into the Base, and listen for a **CLICK**. Check that the Car Seat is installed by lifting up on the Handle (see pg. 34).

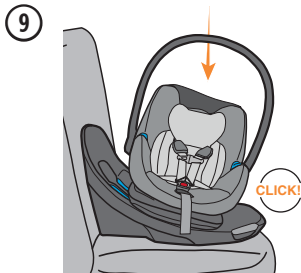
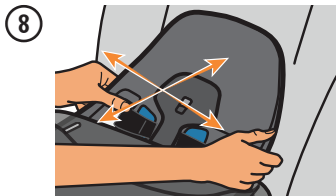

Installing and Removing the Infant Car Seat with the Base

Installing with Base Using LATCH/UAS

10. Rotate Base to Drive Position (see pgs. 32-33).

NOTE: This Child Restraint is allowed to touch the vehicle seat in front of it as long as the recline angle of the Child Restraint is not affected.

10

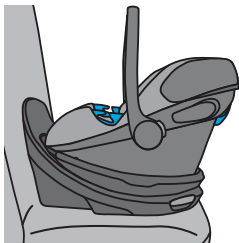

11. Adjust the Adapter recline angle (see pg. 35) to achieve the correct angle for your child's weight as shown on the Level Indicator below.

- **BLUE** zone:
1.8 - 9 kg
(4 - 20 lbs)
- **GREEN** zone:
9 - 15.8 kg
(20 - 35 lbs)



11



Installing and Removing the Infant Car Seat with the Base Storing LATCH/UAS for Installations with Vehicle Belts

When using your vehicle Lap/Shoulder or Lap Belts to secure the Base in the installation sections on pgs. 43-61, the LATCH/UAS Connectors **MUST** first be securely stored in the Base. Loose Connectors could seriously injure vehicle occupants in the event of a crash or interfere with vehicle belt installation.

To store the LATCH/UAS Connectors:

1. Fully extend the LATCH/UAS Strap on each side of the Base
2. Slide each LATCH/UAS Connector back into its Storage slot until an audible **CLICK** is heard.

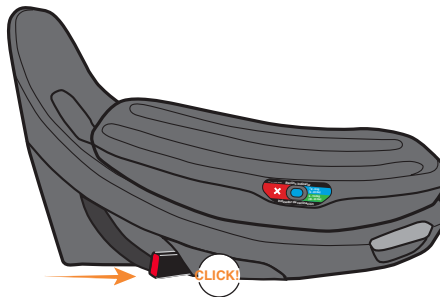

Installing and Removing the Infant Car Seat with the Base

Installing with Base Using Lap/Shoulder Belts

! WARNING! DEATH or SERIOUS INJURY can occur.

NEVER install this Child Restraint using a non-locking vehicle Lap/Shoulder Belt. A locking clip must be used with a vehicle belt that **DOES NOT LOCK**. Call ParentLink Customer Service at 1-877-242-5676 to obtain a locking clip.

1. Ensure that LATCH/UAS Connectors are in the storage position (see pg. 42).
2. Make sure the vehicle is on level ground and place the Base in an approved vehicle seating location.
3. Rotate Adapter to Boarding Position and push button on Belt Tensioner Handle and pull open.

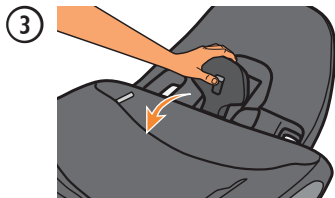
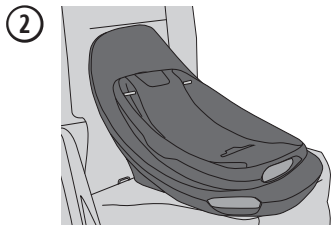

Installing and Removing the Infant Car Seat with the Base

Installing with Base Using Lap/Shoulder Belts

4. Route both vehicle belts through Belt Path Opening, under SafeLock along Belt Path, and through other Belt Path Opening.
BUCKLE THE BELT. Make sure the belts lie flat and are not twisted.

The vehicle belt should **ALWAYS** be routed **UNDER** the Safelock Belt Tensioner. **NEVER** place a vehicle belt over the Safelock Belt Tensioner, even in a vehicle with longer Buckle Stalks.

NOTE: Make sure that vehicle belt buckle and hardware do not interfere with correct installation of the Base and/or the rotation/recline of the Adapter.

5. On the Buckle side, first lift up on the Shoulder Belt to remove slack in the Lap Belt. Then remove slack from the Shoulder Belt on the opposite side.

Remove slack from the vehicle belts, being careful not to overtighten. The SafeLock Belt Tensioner will tighten the system fully.

4

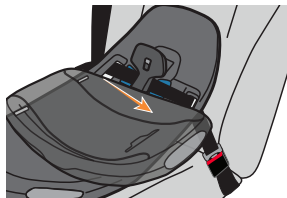

5



Installing and Removing the Infant Car Seat with the Base

Installing with Base Using Lap/Shoulder Belts

6. Press down on the sides of the SafeLock Belt Tensioner until an audible **CLICK** is heard. If Belt Tensioner does not lock, try loosening the vehicle belt slightly, then try to close again.

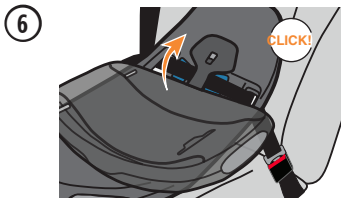

7. Grab the Base at the Belt Path and pull from side to side and front to back to make sure it is installed correctly. The Base should not move more than 2.5 cm (1 in) in any direction.

If the Base moves too much, open the SafeLock Belt Tensioner and remove a little more slack from the vehicle belt, then close and recheck. After this, if the Base still moves too much, you may need to try a different vehicle seat location or installation method, or both.

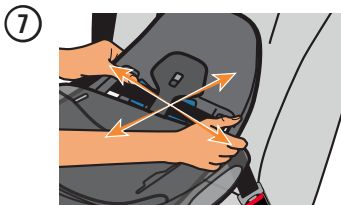

Installing and Removing the Infant Car Seat with the Base

Installing with Base Using Lap/Shoulder Belts

- Put vehicle belt in locked mode (see vehicle owner's manual for more information). In most vehicles, you can switch the Shoulder Belt Retractor into locking mode by pulling out Shoulder Belt all the way and then letting it rewind into the retractor. Pull on the belt to make sure it is locking.
- Place the Infant Car Seat into the Base, and listen for a **CLICK**. Check that the Car Seat is installed by lifting up on the Handle (see pg. 34).

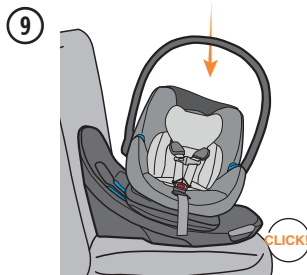

Installing and Removing the Infant Car Seat with the Base

Installing with Base Using Lap/Shoulder Belts

10. Rotate Base to Drive Position (see pgs. 32-33).

NOTE: This Child Restraint is allowed to touch the vehicle seat in front of it as long as the recline angle of the Child Restraint is not affected.

10

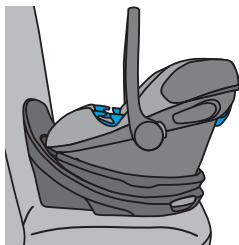

11. Adjust the Adapter recline angle (see pg. 35) to achieve the correct angle for your child's weight as shown on the Level Indicator below.

- **BLUE** zone:
1.8 - 9 kg
(4 - 20 lbs)
- **GREEN** zone:
9 - 15.8 kg
(20 - 35 lbs)



11

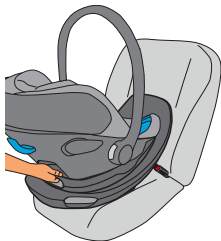

Installing and Removing the Infant Car Seat with the Base

Installing with Base Using Lap Belt Only

1. Ensure that LATCH/UAS Connectors are in the storage position (see pg. 42).
2. Make sure the vehicle is on level ground and place the Base in an approved vehicle seating location.
3. Rotate Adapter to Boarding Position and push button on Belt Tensioner Handle and pull open.

②

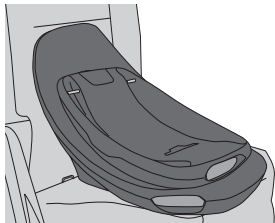

③

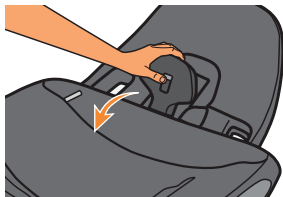

Installing and Removing the Infant Car Seat with the Base

Installing with Base Using Lap Belt Only

4. Route the vehicle Lap Belt through Belt Path Opening, under SafeLock along Belt Path, and through other Belt Path Opening. **BUCKLE THE BELT.** Make sure the Lap Belt lays flat and is not twisted.

The vehicle belt should **ALWAYS** be routed **UNDER** the Safelock Belt Tensioner. **NEVER** place a vehicle belt over the Safelock Belt Tensioner, even in a vehicle with longer Buckle Stalks.

NOTE: Make sure that vehicle belt buckle and hardware do not interfere with correct installation of the Base and/or the rotation/recline of the Adapter.

5. On the Buckle side, remove slack from the Lap Belt, being careful not to overtighten. The SafeLock Belt Tensioner will tighten the system fully.

After removing slack, secure the free end of the Lap Belt under the SafeLock Belt Tensioner.

4



5



Installing and Removing the Infant Car Seat with the Base

Installing with Base Using Lap Belt Only

6. Press down on the sides of the SafeLock Belt Tensioner until an audible **CLICK** is heard. If Belt Tensioner does not lock, try loosening the vehicle belt slightly, then try to close again.

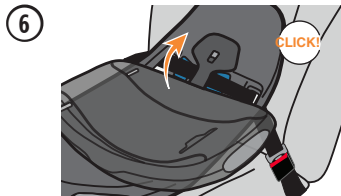

7. Grab the Base at the Belt Path and pull from side to side and front to back to make sure it is installed correctly. The Base should not move more than 2.5 cm (1 in) in any direction.

If the Base moves too much, open the SafeLock Belt Tensioner and remove a little more slack from the vehicle belt, then close and recheck. After this, if the Base still moves too much, you may need to try a different vehicle seat location or installation method, or both.

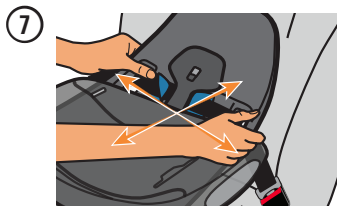

Installing and Removing the Infant Car Seat with the Base

Installing with Base Using Lap Belt Only

8. Place the Infant Car Seat into the Base, and listen for a **CLICK**. Check that the Car Seat is installed by lifting up on the Handle (see pg. 34).

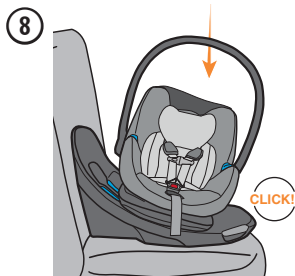

9. Rotate Base to Drive Position (see pgs. 32-33).

NOTE: This Child Restraint is allowed to touch the vehicle seat in front of it as long as the recline angle of the Child Restraint is not affected.

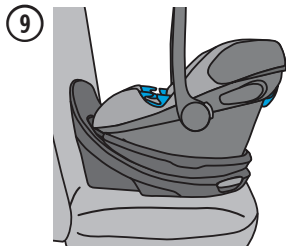

Installing and Removing the Infant Car Seat with the Base

Installing with Base Using Lap Belt Only

10. Adjust the Adapter recline angle (see pg. 35) to achieve the correct angle for your child's weight as shown on the Level Indicator below.

- **BLUE** zone:
1.8 - 9 kg
(4 - 20 lbs)
- **GREEN** zone:
9 - 15.8 kg
(20 - 35 lbs)



10

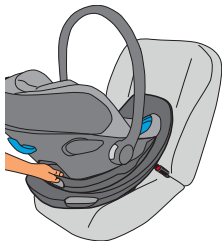

Installing and Removing the Infant Car Seat ONLY

Installing the Infant Car Seat With Lap/Shoulder Belts

! WARNING! DEATH or SERIOUS INJURY can occur.

- **NEVER** install this Child Restraint using a non-locking vehicle Lap/Shoulder Belt. A locking clip must be used with a vehicle belt that **DOES NOT LOCK**. Call ParentLink Customer Service at 1-877-242-5676 to obtain a locking clip.
- **ALWAYS** have the Handle in a **LOCKED** position while using this Child Restraint in a vehicle (see pg. 26).
- **NEVER INSTALL** the Infant Car Seat with both the Lap and Shoulder Belts routed through the Lap Belt Guides.

1. Position Infant Car Seat firmly against the back of the rear vehicle seat as shown.
2. Route only the vehicle Lap Belt through the blue **INFANT CAR SEAT LAP BELT GUIDES** and **BUCKLE THE BELT**.

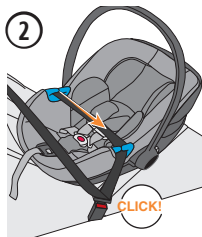
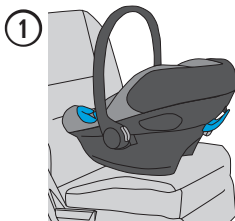

Installing and Removing the Infant Car Seat ONLY

Installing the Infant Car Seat With Lap/Shoulder Belts

3. Lift Shoulder Belt over Handle and around Infant Car Seat. Slide Shoulder Belt into the rear blue Shoulder Belt Guide.
4. Lock your vehicle Lap/Shoulder Belt. Refer to your vehicle owner's manual for how your vehicle Lap and Shoulder Belt locks.

In many vehicles, you can switch the Shoulder Belt Retractor into locking mode by pulling the Shoulder Belt out all the way. Check the vehicle owner's manual to see how your system locks.

To check if the vehicle belt is locked, after you install the Infant Car Seat, pull up firmly on the Lap Belt between the Lap Belt Guides. The belt should remain tight if the vehicle system is locked.

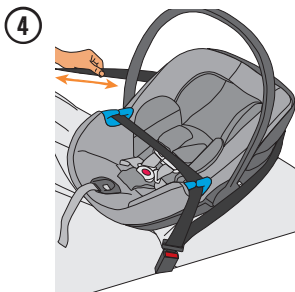
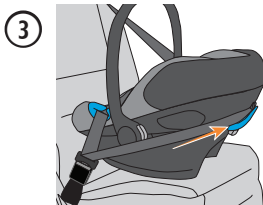

Installing and Removing the Infant Car Seat ONLY

Installing the Infant Car Seat With Lap/Shoulder Belts

5. Push Infant Car Seat firmly into vehicle seat, pressing down near the Buckle Strap between the child's legs (A) while removing slack from Lap Belt (B). Repeat for Shoulder Belt.

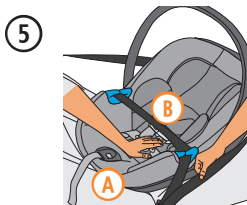

6. Check the recline angle. Adjust the seat angle until the **WHITE LEVEL LINE** on the Infant Car Seat is level with the ground. A tightly rolled towel or pool noodle (pg. 30) may be placed under the Infant Car Seat, near the vehicle seat back, to adjust the angle, if necessary.

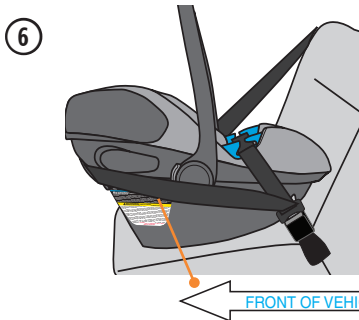

White line **MUST** be parallel to ground when seat is installed in vehicle without base

Installing and Removing the Infant Car Seat ONLY

Installing the Infant Car Seat With Lap/Shoulder Belts

- Grab the Infant Car Seat at the Belt Guides and pull from side to side and front to back to make sure it is installed correctly. The Infant Car Seat should not move more than 2.5 cm (1 in) in any direction.

If the Infant Car Seat moves too much, tighten the vehicle belts more and recheck. You may try a different vehicle seat or installation method, or both.

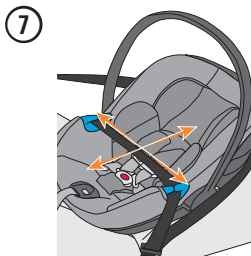

Installing and Removing the Infant Car Seat ONLY

Installing the Infant Car Seat With Lap/Shoulder Belts (Alternate)

Use this alternate installation method only when the preferred method found on pages 53-56 does not work with your vehicle Lap and Shoulder belts.

! WARNING! DEATH or SERIOUS INJURY can occur.

- **NEVER** install this Child Restraint using a non-locking vehicle Lap/Shoulder Belt. A locking clip must be used with a vehicle belt that **DOES NOT LOCK**. Call ParentLink Customer Service at 1-877-242-5676 to obtain a locking clip.
- **ALWAYS** have the Handle in a **LOCKED** position while using this Child Restraint in a vehicle (see pg. 26).
- **NEVER INSTALL** the Infant Car Seat with both the Lap and Shoulder Belts routed through the Lap Belt Guides.

1. Position Infant Car Seat firmly against the back of the rear vehicle seat as shown.
2. Route only the vehicle Lap Belt through the blue **INFANT CAR SEAT LAP BELT GUIDES** and **BUCKLE THE BELT**. Route the **SHOULDER PORTION** diagonally across the vehicle seat back as shown.

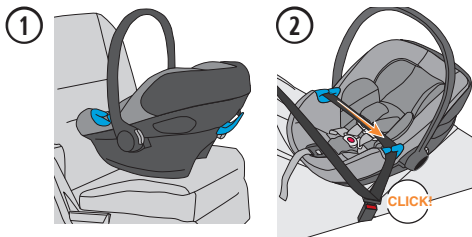

Installing and Removing the Infant Car Seat ONLY

Installing the Infant Car Seat With Lap/Shoulder Belts (Alternate)

3. **LOCK** your vehicle lap Shoulder Belt. Refer to your vehicle owner's manual for how your vehicle Lap and Shoulder Belt locks.

In many vehicles, you can switch the Shoulder Belt Retractor into locking mode by pulling the Shoulder Belt out all the way. Check the vehicle owner's manual to see how your system locks.

To check if the vehicle belt is locked, after you install the Infant Car Seat, pull up firmly on the Lap Belt between the Belt Guides. The belt should remain tight if the vehicle system is locked.

4. Push Infant Car Seat firmly into vehicle seat, pressing down near the Buckle Strap between the child's legs, while removing slack from Lap Belt **A**. Repeat for Shoulder Belt **B**.

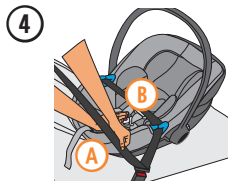
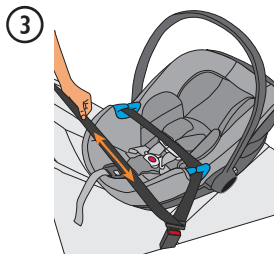

Installing and Removing the Infant Car Seat ONLY

Installing the Infant Car Seat With Lap/Shoulder Belts (Alternate)

5. Check the recline angle. Adjust the seat angle until the **WHITE LEVEL LINE** on the Infant Car Seat is level with the ground. A tightly rolled towel or pool noodle (pg. 30) may be placed under the Infant Car Seat, near the vehicle seat back to adjust the angle, if necessary.

5

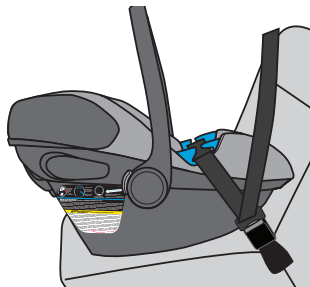

6. Grab the Infant Car Seat at the Belt Guides and pull from side to side and front to back to make sure it is installed correctly. The Infant Car Seat should not move more than 2.5 cm (1 in) in any direction.

If the Infant Car Seat moves too much, tighten the vehicle belts more and recheck. You may try a different vehicle seat or installation method, or both.

6

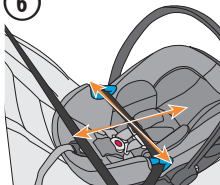

White line **MUST** be parallel to ground when seat is installed in vehicle without base

Installing and Removing the Infant Car Seat ONLY

Installing the Infant Car Seat With Lap Belt Only

! WARNING! DEATH or **SERIOUS INJURY** can occur.

ALWAYS have the Handle in a **LOCKED** position while using this Child Restraint in a vehicle (see pg. 26).

1. Position Infant Car Seat firmly against the back of the rear vehicle seat as shown.
2. Route vehicle Lap Belt through the blue **INFANT CAR SEAT LAP BELT GUIDES** and **BUCKLE THE BELT.**
3. Push Infant Car Seat firmly into vehicle seat, pressing down near the Buckle Strap between the child's legs, while removing slack from the Lap Belt. If necessary, tuck the loose end of the Lap Belt out of the way.

①

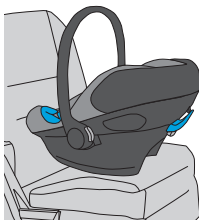

②

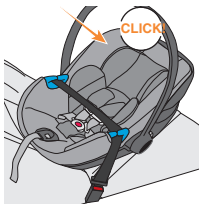

Installing and Removing the Infant Car Seat ONLY

Installing the Infant Car Seat With Lap Belt Only

4. Check the recline angle. Adjust the seat angle until the **WHITE LEVEL LINE** on the Infant Car Seat is level with the ground. A tightly rolled towel or pool noodle (pg. 30) may be placed under the Infant Car Seat near the vehicle seat back to adjust the angle.

④

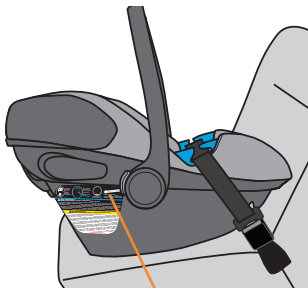

5. Grab the Infant Car Seat at the Belt Guides and pull from side to side and front to back to make sure it is installed correctly. The Infant Car Seat should not move more than 2.5 cm (1 in) in any direction.

If the Infant Car Seat moves too much, tighten the vehicle belts more and recheck. You may try a different vehicle seat or installation method, or both.

⑤

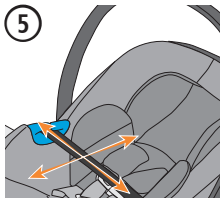

White line **MUST** be parallel to ground when seat is installed in vehicle without base

Securing the Child

! WARNING! DEATH or SERIOUS INJURY can occur.

- **ALWAYS** check the Harness Buckle to make sure it is securely latched. Failure to fasten and tighten the Harness system correctly with each use can result in **DEATH** or **SERIOUS INJURY**.
- **DO NOT** use Child Restraint if Buckle Tongues **DO NOT** click into the Buckle. Please call ParentLink Customer Service before using the Child Restraint.
- In cold weather, **DO NOT** dress the child in bulky clothing like snowsuits when riding in a Car Seat. Bulky clothing makes it difficult to properly tighten the Harness to the child, which may allow the child to be ejected from the Restraint during a crash. If necessary, place a blanket over the harnessed child without interfering with the Harness system.

1. Loosen Harness by firmly pressing down on the Harness Adjustment Button (A) while pulling forward on both straps at shoulder level (B).
2. Press red button on Harness Buckle to release Tongues.
3. Separate Chest Clip and hook the Harness Buckle Tongues over the Lap Belt Guides to allow for easier placement of child in the seat.

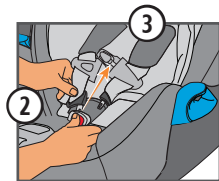
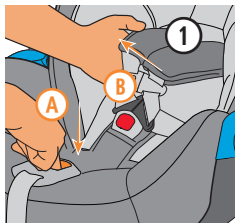

Securing the Child

- Place child in Infant Car Seat in seated position, making sure there are no gaps beneath or behind the child and their back is fully supported.
- Pull Harness Straps over each arm onto shoulders and around the hips. Make sure Buckle Pad and Harness Buckle are between the legs.

IMPORTANT:

- MAKE SURE** Harness Straps are **AT OR JUST BELOW** child's shoulders.
 - The Buckle Strap should **ALWAYS** be as close as possible to, but **NEVER** under, the child. Adjust the Buckle Strap as shown on pgs. 66-67.
- Adjust the Headrest (see pg. 29).
 - Buckle by inserting one Tongue at a time into the Harness Buckle, listening for an audible **CLICK** with each one. Make sure Harness Straps are not twisted.

5

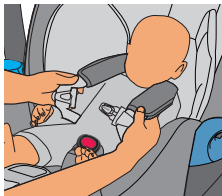

6

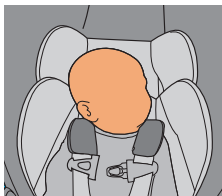

7

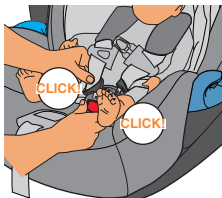

Securing the Child

8. Connect the Chest Clip listening for an audible **CLICK**.
9. Pull up on Harness Straps to snug around the child's hips while holding the Chest Clip in place.
10. Slowly pull the Adjuster Strap to tighten the Shoulder Straps. A snug strap should not allow any slack. It lies in a relatively straight line without sagging. It does not press on the child's flesh or push the child's body into an unnatural position.

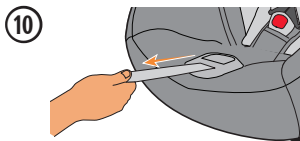
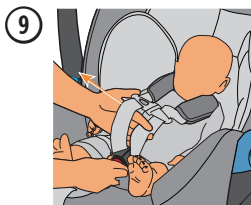
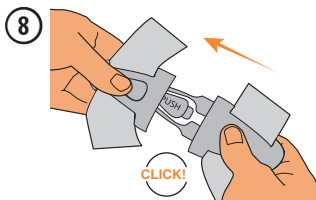

Securing the Child

11. Position the center of the Chest Clip even with the child's armpits. Make sure the Shoulder Pads do not interfere with the placement of the Chest Clip.

NOTE: If the Shoulder Pads don't allow a proper fit, they can be removed to provide more space for the Chest Clip. Unsnap to remove.

12. To test for a properly tightened Harness, pinch the Shoulder Strap. A snug Harness should not allow you to pinch any slack when pinched between your thumb and forefinger. If needed, pull Adjuster Strap further for a tight and proper fit.

13. Be sure to recheck the recline angle (pg. 31) with the child secured in place. If Recline Angle is not correct after installation:

- Readjust using Recline Adjustment Handle, **or**
- Use a tightly rolled towel or pool noodle under the Base, near the vehicle seat back, as shown at right.

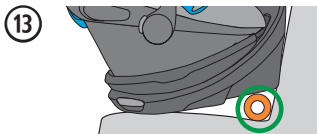
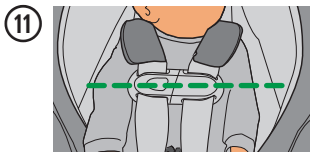

Changing the Buckle Strap Position

As your child grows, you will need to change the Buckle Strap position so that it is in the slot closest to your child. The Buckle Strap should **ALWAYS** be as close as possible to, but **NEVER** under, the child.

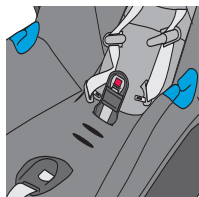

Rear Slot

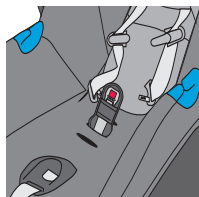

Middle Slot

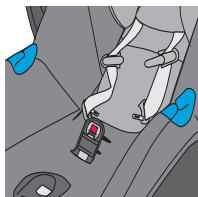

Front Slot

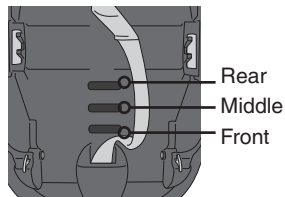

Bottom View

NOTE: To improve Harness fit for Premature and Smaller Infants, see page 11 for an additional Buckle Strap option.

! WARNING! DEATH or SERIOUS INJURY can occur.



If there is still a gap between the child and the Buckle Strap when the Buckle Strap is in the slot closest to, but **NEVER** under, the child, place a tightly rolled washcloth between the child and the Buckle Strap to prevent the child from slouching or sliding down into the Buckle Strap.

Changing the Buckle Strap Position

1. To reposition Buckle Strap, loosen Harness Straps and hook Harness Buckle Tongues over Lap Belt Guides to get them out of the way.

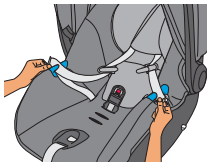

2. Remove Buckle Strap Anchor from its position at bottom of Carrier and push up through slot to top of seat.

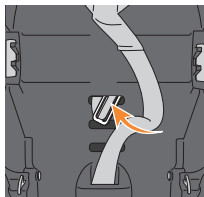

3. Insert Buckle Strap Anchor and Harness Buckle Cover into slot that is closest to, but **NEVER** under, the child. Ensure that Buckle Strap Anchor feeds through Seat Cover into corresponding slot in Seat Shell.

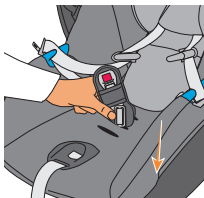

4. Make sure Buckle Strap Anchor is completely through slot and is lying flat against bottom of seat.



5. Pull up on Buckle Strap **A** to make sure it is securely fastened.

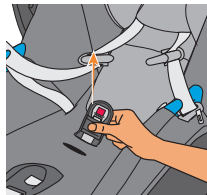

Ensure that end of Harness Buckle Cover is positioned towards back of seat as shown **B**.

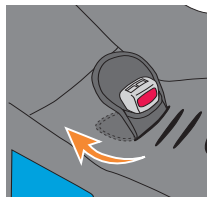

Using the Infant Car Seat on Aircraft

! WARNING! DEATH or SERIOUS INJURY can occur.

- The FAA recommends that children up to 18 kg (40 lbs) use a certified, harnessed child seat while traveling on an airplane. The ATON G SWIVEL is certified for aircraft use if used **WITHOUT** the Base.
- **ALWAYS** have the Handle in a **LOCKED** position while using this Child Restraint in an aircraft (see pg. 26).
- **DO NOT** use the Convenience Base when installing Child Restraint in aircraft. Remember to gate check your Base or check it in as luggage if you plan to use it at your destination and **ALWAYS** inspect for damage before use.



1. Ensure that the aircraft seat is in a fully upright position.
2. Position Infant Car Seat **REAR-FACING** in aircraft seat with the foot end firmly against the back of the aircraft seat.
IMPORTANT: Install your Infant Car Seat in a window seat to avoid blocking the aisle.
3. Route Lap Belt through both Lap Belt Guides and **BUCKLE THE BELT.**

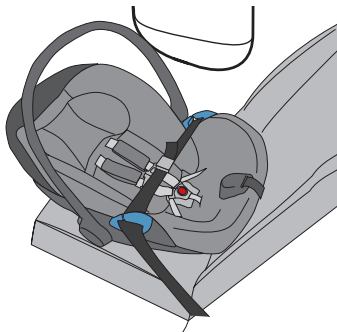

Using the Infant Car Seat on Aircraft

NOTE: The aircraft seat belt must be as tight as possible. Using your full weight, push the Infant Car Seat firmly into the aircraft seat while pulling on the excess seat belt strap to tighten, then route the excess seat belt strap back through the belt slots.

4. Check the recline angle. Adjust the seat angle **UNTIL THE WHITE LEVEL LINE ON THE INFANT CAR SEAT IS LEVEL WITH THE FLOOR OF THE AIRCRAFT.**

NOTE: A tightly rolled airline blanket may be placed under the Infant Car Seat, near the aircraft seat back (as indicated by the green circle), to adjust the angle. In some instances you may not have enough space to fully recline the Infant Car Seat.

5. Grab the Infant Car Seat at the Belt Guides and pull from side to side and front to back to make sure it is installed correctly. The Infant Car Seat should not move more than 2.5 cm (1 in) in any direction.

If the Infant Car Seat moves too much, tighten the airplane belts more and recheck.

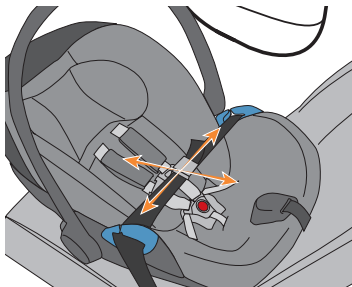
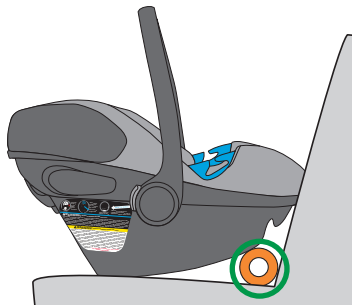

Removing and Replacing Seat Cover

! WARNING! DEATH or SERIOUS INJURY can occur.

- The integrated No Rethread Harness System cannot be removed from the seat. **NEVER** remove or attempt to remove parts of the Harness System.
 - **DO NOT** damage, remove or dispose of any EPS foam.
 - **NEVER** use Infant Car Seat without properly installed Seat Cover.
-

Removing Seat Cover

1. Disconnect Harness Buckle and Chest Clip (see pgs. 26-27).
2. Unsnap the two Shoulder Pads from the Harness.

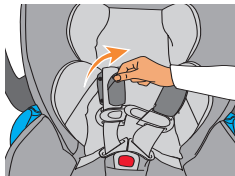
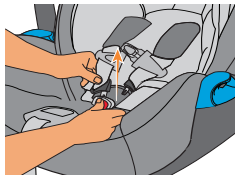

Removing and Replacing Seat Cover

3. If using the Infant Insert, simply remove it from the Harness Straps.

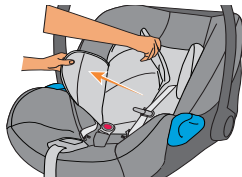

4. Pull Headrest Cover forward and unsnap the two snaps to remove it from the Harness.

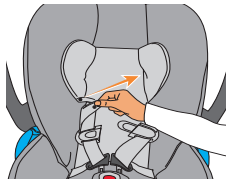

5. Unsnap the two snaps holding the Canopy fabric and push Canopy forward.

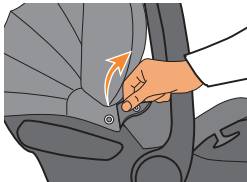

Removing and Replacing Seat Cover

6. Remove the Canopy fabric, then lift the Seat Cover from the top of the plastic shell.

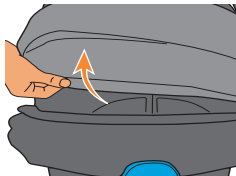

7. Unsnap two dual action snaps at side of Carrier.



8. Remove Buckle Strap Anchor from its position at bottom of Carrier and push up through slot to top of seat (A), then remove Harness Buckle and Harness Buckle Cover (B).

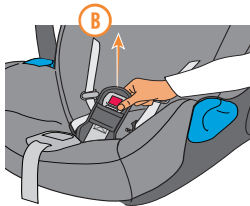
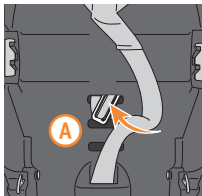

Removing and Replacing Seat Cover

9. Unsnap the four snaps at the inside center of the Seat Cover.

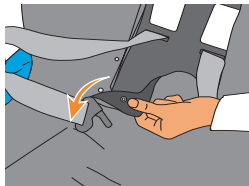

10. Pull the Seat Cover away from the Harness Adjuster and Belt Guides, and lift the Seat Cover off the shell.



Installing Seat Cover

1. Install the Seat Cover onto the Infant Car Seat, being sure to pull it over the Belt Guides and Harness Adjuster.



Removing and Replacing Seat Cover

2. With Harness Buckle installed into Harness Buckle Cover (A), insert through appropriate slot in Seat Cover (B) and corresponding slot in Seat Shell (see pg. 67).

Ensure that end of Harness Buckle Cover is positioned towards back of seat as shown (C).

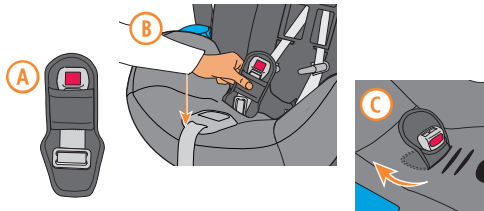

3. Snap the four snaps at the inside center of the Seat Cover.

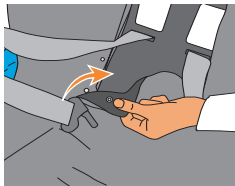

4. Snap two dual action snaps at side of Carrier.



Removing and Replacing Seat Cover

5. Attach the Seat Cover to the top of the plastic shell, then replace the Canopy fabric.

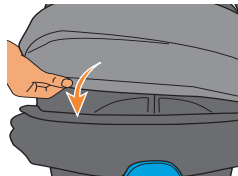

6. With the Canopy fully extended, snap the two snaps holding the Canopy fabric in place.

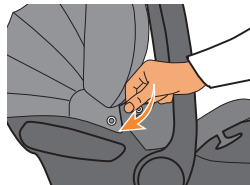

7. Replace the Headrest Cover and snap the two snaps to attach it to the Harness.

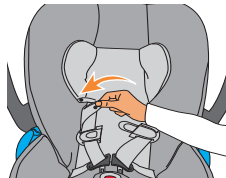

Removing and Replacing Seat Cover

8. Reattach Infant Insert to Harness if used.

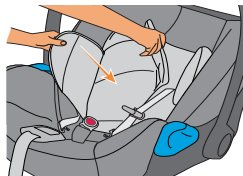

9. Reattach two Shoulder Pads to Harness.

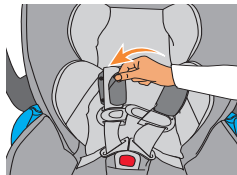

10. Reconnect Harness Buckle and Chest Clip (see pgs. 26-27), making sure that the Harness lies flat and is not twisted.

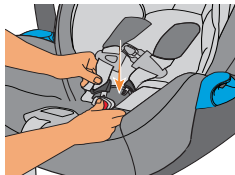

Care and Cleaning

IMPORTANT: NEVER use bleach, household cleaners, or solvents. **DO NOT** use lubricants of any kind.

Seat Cover, Shoulder Pads, Infant Insert, and Buckle Cover

- Spot clean as needed with a clean cloth using mild detergent and water.
- Machine wash in cold water on delicate cycle.
- Air dry. **DO NOT** iron.

Harness Straps and Buckle Strap

Sponge clean using warm water and mild soap. Air dry. **DO NOT** iron.

Harness Buckle and LATCH/UAS Connectors

- Spot clean as needed with mild detergent and warm water.
- Allow to air dry thoroughly.
- Test by fastening and unfastening until an audible **CLICK** is heard. If there is no **CLICK**, repeat the cleaning procedure.

Plastic and Metal Parts

Wipe clean with mild detergent and warm water.

Safety Checklist

- Did you read and understand the vehicle owner's manual, this Owner's Manual, and all labels found on this Child Restraint?
 - Is the Child Restraint rear facing in an approved vehicle seat location?
 - If using the ATON G SWIVEL Base, is the Base secured to the vehicle seat? Is the Infant Car Seat securely attached to the Base?
 - Is the ATON G SWIVEL turned to the Drive Position?
 - If using the ATON G Infant Car Seat Only, is the Infant Car Seat secured to the vehicle seat?
 - Is the seat recline angle correct according to the Level Indicator or **WHITE LEVEL LINE**?
 - Is the No Rethread Harness adjusted to the correct position for the size of the baby with the Harness Slots at or below your child's shoulders?
 - Is the Harness snug around the baby and secured properly with the Chest Clip positioned at armpit level?
 - Is Buckle Strap snug against the child but NOT under the child?
 - Is the Handle LOCKED while using this Child Restraint in a vehicle?
 - Does your child weigh between 1.8 and 15.8 kg (4 and 35 lbs)?
 - Is your child between 43 and 81 cm (17 and 32 in) in height?
 - Is the top of your child's head more than 2.5 cm (1 in) from the top of the Infant Car Seat or Headrest, whichever is higher?
 - Is today's date before the "Expires On" date on the Child Restraint and Base?
 - Did you check for hot surfaces?
- If you answered YES to all of these questions, you are good to go, and please **DRIVE SAFELY!**

Resources

Installation Help

Installing your Child Restraint correctly in your vehicle is extremely important for your child's safety. However, it is not always easy to do. **Statistics show that over 75% of Child Restraints are being used incorrectly!**

Please contact ParentLink Customer Service, where we have many Child Passenger Safety (CPS) Technicians on staff, with any questions you may have concerning installation, parts, maintenance, or warranty information. If you have specific questions, e-mail us a picture. It will help us serve you better.

When you contact us, please have the Model Number and Manufactured on Date ready so that we may help you efficiently. This information can be found on the registration card or on the underside of your Infant Car Seat and Base.

Please contact the U.S. CYBEX Distributor, Columbus Trading-Partners USA, Inc.

- Toll free: 1-877-242-5676
- E-mail: info.us@cybex-online.com
- Web: www.cybex-online.com
- Video Appointment: <https://cybex.appointlet.com/>

Make sure your CYBEX ATON G SWIVEL is installed correctly by using:

- www.safekids.org
- www.seatcheck.org
- Your local fire and police departments for certified CPS Technicians.

Recycling: Once your seat has reached its expiration date, we recommend recycling the seat. Contact your local community recycling center for the best way to dispose of your seat. We do not recommend giving or selling the seat to anyone, or simply putting it in the garbage.

Warranty

IMPORTANT: Immediately register your ATON G SWIVEL so we can contact you in the unlikely event of a safety recall. Register online at <http://register.cybex-online.com/us/carseats> or mail in the separate registration card provided.

LIMITED WARRANTY

CYBEX warrants to the original consumer purchaser that this product will be free from defects in material and workmanship for two (2) years from the date of original purchase (the "Warranty Period"). During the Warranty Period, CYBEX, at its option, may repair or replace this product if it is found by the manufacturer to be defective in material or workmanship. CYBEX reserves the right to discontinue or change parts, fabrics, models, or products, or to substitute this product with a comparable model or product. To make a claim under this warranty, please contact us at info.us@cybex-online.com, call us at 1-877-242-5676, or write to us at:

CYBEX Warranty
Columbus Trading-Partners USA Inc.
1801 Commerce Drive
Piqua, Ohio 45356, USA

An original receipt is required to validate your warranty and shipping charges will be the responsibility of the original consumer purchaser. To expedite the processing of any future warranty claims and to verify the original date of purchase, please complete and mail the pre-addressed owner registration card within thirty (30) days of purchase.

Warranty

WARRANTY LIMITATIONS

This warranty does not cover the effects of normal wear and tear or damages resulting from negligence, modification, improper installation, accidents, misuse or abuse of this product. It is expressly agreed that the obligations of CYBEX and the original consumer purchaser's remedies under the limited warranty contained herein are exclusive and are strictly limited to the repair or replacement of the product. This limited warranty is conditional upon strict compliance with the provisions of the Owner's Manual. In no event will CYBEX or the dealer selling this product be liable to you for any damages, including incidental or consequential damages, arising out of the use or inability to use this product.

LIMITATION OF WARRANTIES AND STATE/PROVINCIAL LAW RIGHTS:

The warranty and remedies as set forth above are exclusive and in lieu of all others, oral or written, express or implied. To the extent permitted by applicable law, any implied warranties, including implied warranties of merchantability and fitness for a particular purpose, are hereby disclaimed. Some states/provinces do not allow limitations as to how long an implied warranty lasts or the exclusion or limitation of incidental or consequential damages, so the above limitations may not apply to you. This warranty gives you specific legal rights, and you may have other rights, which vary from state/province to state/province. Neither CYBEX nor the dealer selling this product has authorized any person to create for it any other warranty, obligation, or liability in connection with this product.

¡Bienvenido a CYBEX!

Gracias por comprar el ATON G SWIVEL DE CYBEX. Estamos orgullosos de traer este producto de ingeniería alemana a los Estados Unidos y Canadá. Esperamos que el sistema ATON G SWIVEL haga que los viajes del niño sean más seguros y agradables, y que la instalación y el uso sean tan sencillos como sea posible para usted.

¡Las estadísticas muestran que más del 75 % de los sistemas de sujeción se usan incorrectamente!

Lea y siga cuidadosamente estas instrucciones para instalar el sistema ATON G SWIVEL DE CYBEX correctamente, incluso si la instalación y el uso de este asiento infantil para el automóvil pueden parecer sencillos e intuitivos. Antes de utilizar por primera vez el asiento infantil para el automóvil ATON G SWIVEL DE CYBEX, asegúrese de haber seguido todos los pasos de la lista de comprobación de seguridad de la pág. 78.

Siguiendo las recomendaciones de la Academia Estadounidense de Pediatría para el transporte seguro de niños, **recomendamos que los niños permanezcan en un asiento infantil para automóvil ORIENTADO HACIA ATRÁS tanto tiempo como sea posible, hasta que alcancen el peso o la altura más altos permitidos por el asiento.** Visite www.aap.org para obtener más información sobre la recomendación de la academia.

Ningún asiento para niño puede garantizar la protección contra lesiones en todos los casos, pero el uso adecuado ayuda a reducir el riesgo de lesiones graves o la muerte. Si tiene preguntas o necesita ayuda, póngase en contacto con el servicio de atención al cliente de ParentLink llamando al 1-877-242-5676 (EE. UU. y Canadá).

Además, recuerde registrar su asiento infantil para el automóvil para que podamos ponernos en contacto con usted en el improbable caso de que se produzca una retirada del mercado. Registre el producto en línea en: <http://register.cybex-online.com/us/carseats> (EE.UU.) o <http://register.cybex-online.com/ca/carseats> (Canadá).

Guarde este manual del usuario para consultas futuras, guardándolo en la ranura de la parte delantera de la base ATON G SWIVEL. Apreciamos su compra y lo invitamos a que visite www.cybex-online.com para ver otros magníficos productos de CYBEX.

Según la Administración Nacional de Seguridad del Tráfico en las Carreteras de los Estados Unidos (NHTSA), los asientos infantiles para automóviles y los asientos elevadores proporcionan protección a los bebés y niños en un accidente, pero los accidentes automovilísticos son una de las principales causas de muerte de los niños.

Para reducir el riesgo de **LESIONES GRAVES** o la **MUERTE**, lea este manual del propietario y el manual del propietario del vehículo antes de instalar y usar este asiento infantil para el automóvil. El uso de un asiento infantil para el automóvil hace una gran diferencia. Al usar este asiento infantil para el automóvil y seguir estas instrucciones, las instrucciones del asiento infantil para el automóvil, y las que se incluyen con el vehículo correctamente, reducirá significativamente el riesgo de lesiones graves o muerte del niño en un choque. No se deje engañar por el término de uso común "asiento de seguridad"; ningún sistema de sujeción puede evitar todas las lesiones en todos los choques. Muchos adultos y niños sujetados correctamente se lesionan en choques de vehículos motorizados, incluso en choques relativamente menores. Un asiento infantil para el automóvil que se usa correctamente es la mejor forma de reducir a un mínimo las lesiones y aumentar las probabilidades de supervivencia del niño en la mayoría de los choques.

Índice

LEA EL MANUAL DEL PROPIETARIO ANTES DE INSTALAR Y USAR ESTE SISTEMA DE SUJECIÓN INFANTIL. GUARDE LAS INSTRUCCIONES PARA USO FUTURO.

¡Bienvenido a CYBEX!.....	2
Registro e información sobre retiro de productos del mercado.....	6
Pautas de uso para el niño.....	8
Uso con bebés prematuros.....	10
Advertencias.....	12
Resumen del asiento infantil para automóvil ATON G.....	22
Resumen de la base ATON G SWIVEL.....	24
Características y descripciones del producto	
Clip para el pecho.....	26
Posiciones del asa.....	26
Ajuste del arnés.....	27
Hebilla del arnés.....	27
Inserto para bebés.....	28
Capota XXL integrada.....	28
Arnés sin reinserción.....	29
Ajuste del reclinado.....	30
BASE GIRATORIA.....	32
Tensor del cinturón SafeLock™.....	36
Hombros.....	36

Índice

Instalación y retiro del asiento infantil para el automóvil con la base	
Instalación con la base utilizando el sistema LATCH/SAU	37
Almacenamiento del sistema LATCH/SAU para instalaciones con cinturones del vehículo	42
Instalación con la base utilizando los cinturones para regazo y hombro	43
Instalación con la base utilizando solamente el cinturón para regazo	48
Instalación y retiro del asiento infantil para el automóvil SOLAMENTE	
Instalación del asiento infantil para el automóvil con los cinturones de regazo y hombro.....	53
Instalación del asiento infantil para el automóvil con los cinturones de regazo y hombro (Alternativo)	57
Instalación del asiento infantil para el automóvil sólo con el cinturón para regazo ...	60
Como fijar al niño.....	62
Como cambiar la posición de la correa con hebilla	66
Uso del asiento infantil para el automóvil en el avión.....	68
Como retirar y reemplazar la cubierta del asiento.....	70
Cuidado y limpieza	77
Lista de verificación de seguridad	78
Recursos	79
Garantía.....	80

Registro e información sobre el retiro de productos del mercado

COMO REGISTRAR EL SISTEMA DE SUJECIÓN INFANTIL

Complete la tarjeta de registro que se incluye con el sistema de sujeción infantil y envíela por correo de inmediato o registre el producto en línea.

Los sistemas de sujeción infantil se pueden retirar del mercado por razones de seguridad. Debe registrar este sistema de sujeción para recibir notificaciones en caso de que se retire del mercado. Envíe su nombre, domicilio, dirección de correo electrónico si está disponible, el número de modelo y la fecha de fabricación del sistema de sujeción a:

**Columbus Trading-Partners USA Inc.
Attn: Servicio de atención al cliente de ParentLink
1801 Commerce Drive
Piqua, Ohio 45356, USA**

o llame al 1-877-242-5676, o registre el producto en línea en:

<http://register.cybex-online.com/us/carseats>

Para obtener información sobre órdenes de retiro de productos del mercado, llame a la línea directa para el consumidor del Departamento de Seguridad Vehicular del Gobierno de los Estados Unidos al: 1-888-327-4236 (TTY: 1-800-424-9153), o visite www.NHTSA.gov.

AVISO PÚBLICO PARA CLIENTES CANADIENSES

Los sistemas de sujeción infantil se pueden retirar del mercado por razones de seguridad. Para registrar su sistema de sujeción infantil, devuelva la tarjeta de registro, llame a Goodbaby Canada Inc. al 1-877-242-5676, o regístrese en línea en <http://register.cybex-online.com/ca/carseats>

Para obtener información sobre el retiro de productos del mercado, llame a Transport Canada al 1-800-333-0510 (1-613-993-9851 en la región de Ottawa) o llame a Goodbaby Canada Inc. al 1-877-242-5676 o visite www.tc.canada.ca.

Para información de avisos públicos, llame a Transport Canada al 1-800-333-0510 (1-613-993-9851 en la región de Ottawa).

Registro e información sobre el retiro de productos del mercado

CERTIFICACIÓN

Aviso normativo: Este asiento infantil para el automóvil cumple con todos los requisitos aplicables de la Norma federal de seguridad para vehículos automotores (FMVSS) 213 y con el Estándar Canadiense de seguridad (CMVSS) 213 y 213.1 para vehículos motorizados.

Este sistema de sujeción está certificado para su uso solo en vehículos motorizados de pasajeros y de uso múltiple, autobuses y camiones equipados con sistemas de cinturón para regazo y hombro.

ESTE SISTEMA DE SUJECIÓN INFANTIL ESTÁ CERTIFICADO PARA USO EN AVIONES.



Confirme con la línea aérea antes de la salida para asegurarse de que este sistema de sujeción infantil cumpla sus requisitos, luego consulte las págs. 68-69 para obtener instrucciones completas sobre la instalación de su sistema de sujeción infantil en el avión.

Pautas de uso para el niño

 **¡ADVERTENCIA!** Pueden ocurrir **LESIONES GRAVES** o la **MUERTE**.

Este sistema de sujeción infantil está diseñado para ser utilizado por niños en la posición **SOLAMENTE ORIENTADO HACIA ATRÁS**. Para usar correctamente este sistema de sujeción infantil, los niños **DEBEN** cumplir los requisitos de edad y tamaño que se indican en la páginas siguientes.

La Academia Estadounidense de Pediatría (AAP) recomienda mantener a los niños **ORIENTADOS HACIA ATRÁS** tanto como sea posible, hasta que alcancen la altura o el peso máximo para el sistema de sujeción infantil **ORIENTADO HACIA ATRÁS**.* Además, las leyes de algunos estados requieren que el niño esté **ORIENTADO HACIA ATRÁS** hasta los 2 años de edad. Por lo tanto, verá esta orientación en los requisitos del niño que se indican en las siguientes páginas. Revise las leyes locales, estatales o provinciales aplicables relacionadas con la seguridad de los pasajeros infantiles antes de instalar y usar este sistema de sujeción infantil.

Child Usage Guidelines

No use este sistema de sujeción infantil si su niño no cumple todos estos requisitos:

- El peso oscila entre 1,8 y 15,8 kg (4 y 35 lb)
- La altura está entre 43 y 81 cm (17 y 32 in)
- La parte superior de la cabeza del niño está a un mínimo de 2,5 cm (1 in) por debajo de la parte superior del asiento infantil para el automóvil o de la cabecera, **LO QUE SEA MÁS ALTO.**

IMPORTANTE: Una vez que el niño **EXCEDA** cualquiera de los requisitos mencionados, **DEBE DEJAR DE USAR** este sistema de sujeción infantil. Una vez que su niño haya crecido el ATON G SWIVEL, mantenga a su niño en un asiento infantil para el automóvil todo en uno o convertible **ORIENTADO HACIA ATRÁS** tanto como el asiento lo permita, según las especificaciones del fabricante, antes de darle la vuelta para que viaje **ORIENTADO HACIA ADELANTE.**

IMPORTANTE: Para un uso adecuado del asiento infantil para el automóvil, las correas del arnés **DEBEN** estar a la altura o **JUSTO POR DEBAJO** de los hombros de su niño.

NOTA: Compruebe con frecuencia que la altura del arnés sea la apropiada según va creciendo el niño.

Mínimo 2,5 cm
(1 in)

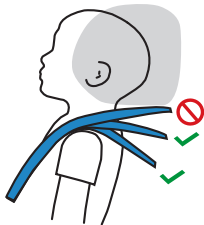

Pautas de uso para el niño

Uso con bebés prematuros

Antes de usar este sistema de sujeción infantil con bebés prematuros o con bajo peso al nacer, asegúrese de que se cumplan los requisitos del niño y siga las pautas descritas en esta sección.

De acuerdo con la Administración Nacional Estadounidense de Seguridad de Tránsito en Carreteras (NHTSA), un sistema de sujeción infantil instalado correctamente reduce el riesgo de muerte en más de un 70% para bebés involucrados en colisiones. La Norma federal de seguridad para vehículos automotores (FMVSS) 213 establece requisitos de diseño y desempeño dinámico para los sistemas de sujeción infantil. Sin embargo, la norma no tiene límite mínimo de peso y no aborda las necesidades médicas especiales de los bebés prematuros o con bajo peso al nacer. Para asegurar que los bebés prematuros y con bajo peso al nacer se transporten con seguridad, deben seguirse las pautas publicadas por la Academia Estadounidense de Pediatría (AAP) en Pediatrics 2009; 123:1424–1429 (reiterado en junio de 2018).

Los bebés prematuros y con bajo peso al nacer presentan el riesgo adicional de tener dificultades respiratorias y problemas cardíacos al colocarlos en un sistema de sujeción infantil. CYBEX requiere que, antes del primer viaje en el automóvil, se realice una evaluación de acuerdo con las recomendaciones de la AAP a todos los bebés nacidos antes de 37 semanas y a todos los bebés recién nacidos que pesen menos de 2,26 kg (5 lb) al nacer para detectar dificultades respiratorias o problemas con el ritmo cardíaco al viajar en un sistema de sujeción infantil **ORIENTADO HACIA ATRÁS**. Los recién nacidos **NUNCA** deben viajar con el sistema de sujeción infantil **ORIENTADO HACIA ADELANTE**.

La AAP recomienda que el personal apropiado del hospital observe al bebé en el sistema de sujeción infantil durante un periodo de 90 a 120 minutos o la duración del viaje, lo que sea mayor. Este periodo de observación se debe realizar con el bebé colocado correctamente en la posición descrita en estas instrucciones y con el sistema de sujeción infantil colocado en el ángulo aprobado para su uso en el vehículo. El personal del hospital comprobará la existencia de dificultades respiratorias o problemas con el ritmo cardíaco. El pediatra del niño le dirá si existen

Pautas de uso para el niño

Uso con bebés prematuros

consideraciones especiales para viajar. El número de viajes y la duración del tiempo que el bebé permanezca sentado en el sistema de sujeción infantil deberán minimizarse. Una persona encargada de su cuidado deberá viajar con el bebé en el asiento posterior para vigilarlo durante el viaje.

Puede obtener más información sobre las recomendaciones así como otros recursos para padres y profesionales médicos, en: <https://www.healthychildren.org/english/safety-prevention/on-the-go/Pages/default.aspx>.

Cómo colocar la hebilla del arnés para su uso con bebés prematuros y más pequeños

1. Retire parcialmente la cubierta del asiento de la parte delantera del mismo.
2. Desde la parte superior del asiento, introduzca el anclaje de la correa de la hebilla y la cubierta de la hebilla del arnés a través de la ranura trasera de la cubierta del asiento.
3. Pase el anclaje de la correa de la hebilla a través de la ranura trasera y desde la parte inferior del asiento, pase el anclaje correa de la hebilla hacia arriba a través de la ranura central, asegurándose de que pase completamente por la ranura y quede plano contra la parte inferior del asiento.
4. Vuelva a colocar la cubierta del asiento.
5. Consulte la página 66-67 para más información.

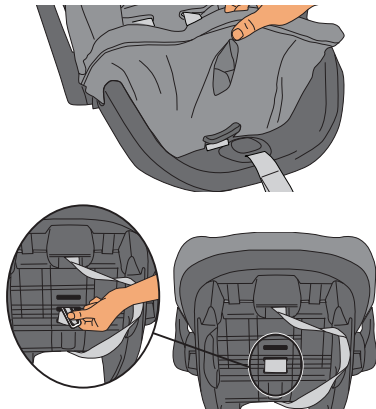



¡ADVERTENCIA! Pueden ocurrir LESIONES GRAVES o la MUERTE.

ADVERTENCIAS SOBRE LAS BOLSAS DE AIRE



- **NO** coloque un sistema de sujeción infantil **ORIENTADO HACIA ATRÁS** en un asiento delantero con bolsa de aire activa. Puede producirse la **MUERTE O LESIONES GRAVES**. El asiento posterior es el lugar más seguro para los niños de 12 años de edad y menores.
- **NO** use este sistema de sujeción en el asiento delantero de un vehículo equipado con bolsa de aire. La interacción entre un sistema de sujeción orientado hacia atrás y las bolsas de aire puede causar lesiones graves o la muerte. Si el vehículo tiene una bolsa de aire, consulte el manual del propietario del vehículo para obtener información sobre la instalación del sistema de sujeción infantil.
- **NO** use este sistema de sujeción en el asiento de un vehículo equipado con bolsa de aire lateral, a menos que lo autorice el fabricante del vehículo. Consulte el manual del propietario del vehículo.

- **NO** coloque ningún objeto entre el sistema de sujeción y la bolsa de aire lateral ya que, al expandirse, la bolsa de aire puede hacer que los objetos golpeen al niño.

ADVERTENCIAS GENERALES

La protección principal para los ocupantes de un vehículo en un choque es la propia estructura del vehículo. Si se usa correctamente de acuerdo con las instrucciones y las etiquetas, este sistema de sujeción infantil aumentará sustancialmente las posibilidades de supervivencia en la mayoría de los choques.

- **LEA** con cuidado este manual del propietario antes de usar el producto por primera vez y guárdelo para uso futuro.
- **SIGA TODAS LAS INSTRUCCIONES** de este asiento infantil para el automóvil en las instrucciones escritas guardadas en el compartimento de la parte delantera de la base ATON G SWIVEL.



¡ADVERTENCIA! Pueden ocurrir **LESIONES GRAVES** o la **MUERTE**.

- **NUNCA** instale o utilice este sistema de sujeción infantil hasta que haya leído y comprendido las instrucciones de este manual, el manual del propietario de su vehículo y las etiquetas de su asiento infantil para el automóvil. Si la información de este manual y del manual del propietario del vehículo no concuerda, se debe seguir el manual del propietario del automóvil. Si no se siguen estas instrucciones, se pueden causar lesiones graves o la muerte al niño en un choque.
- **NO** permita que otras personas instalen o usen este sistema de sujeción infantil a menos que comprendan como instalarlo y usarlo correctamente.
- **NUNCA** permita que otra persona use este sistema de sujeción infantil sin que haya leído este manual.
- **NO** use un sistema de sujeción infantil con un historial de uso desconocido.
- **NUNCA USE EL SISTEMA DE SUJECIÓN INFANTIL SI TIENE PARTES DAÑADAS, ROTAS O FALTANTES.**
- **NO** intente hacer reparaciones ni modificar o alterar de otro modo este sistema de sujeción infantil.
- **REEMPLACE SIEMPRE EL SISTEMA DE SUJECIÓN INFANTIL DESPUÉS DE UN CHOQUE DE CUALQUIER TIPO INCLUSO SI ESTABA DESOCUPADO.** Un choque puede causar daños en el sistema de sujeción infantil que pueden no ser visibles.
- **SIEMPRE** compruebe que las hebillas y otras partes no tengan superficies calientes antes de colocar al niño en el sistema de sujeción infantil. ¡Una superficie caliente podría quemar al niño! Cubra con una manta el sistema de sujeción infantil desocupado cuando lo deje en un vehículo. El interior de un vehículo puede calentarse lo suficiente como para quemar al niño incluso en un día nublado.

ADVERTENCIAS SOBRE LA UBICACIÓN

- **SEGÚN LAS ESTADÍSTICAS DE ACCIDENTES**, los niños están más seguros cuando están adecuadamente sujetos en un asiento trasero del vehículo.



¡ADVERTENCIA! Pueden ocurrir LESIONES GRAVES o la MUERTE.

- Coloque este sistema de sujeción infantil **SOLO** en el asiento que permita el fabricante del vehículo. Para determinar los asientos que se permiten consulte el manual del propietario del vehículo para obtener información sobre los sistemas de cinturón de seguridad del vehículo, las bolsas de aire, las bolsas de aire laterales y las bolsas de aire delanteras en el lado del pasajero, y la instalación de sistemas de sujeción infantil.
- **NO TODAS LAS UBICACIONES EN EL INTERIOR DE UN VEHÍCULO SERÁN SEGURAS PARA LA INSTALACIÓN DE ESTE SISTEMA DE SUJECIÓN INFANTIL.** De hecho, algunos vehículos no tienen ninguna posición del asiento que sea segura para la instalación de este sistema de sujeción infantil. La colocación incorrecta de este sistema de sujeción infantil dentro de un vehículo aumentará el riesgo de muerte o lesiones graves.
- **NUNCA** use este sistema de sujeción infantil en un asiento del vehículo donde no se pueda afianzar firmemente. Un sistema de sujeción infantil que se instale con holgura no protegerá al niño en un choque.
- Use este sistema de sujeción infantil **SOLO** en asientos de vehículo **ORIENTADOS HACIA ADELANTE**.
- **NUNCA** instale este sistema de sujeción infantil en asientos del vehículo orientados hacia la parte trasera o la parte lateral del vehículo.



- **TIPOS DE VEHÍCULOS EN LOS QUE NO SE PUEDE UTILIZAR EL SISTEMA DE SUJECIÓN:** Este sistema de sujeción infantil **NO** se debe usar en vehículos que no tengan cinturones de seguridad del vehículo o anclajes inferiores (ver pág. 17 - 19).
- **Use este sistema de sujeción infantil SOLO** en asientos de vehículo con respaldos que queden bloqueados en su lugar. En caso de una parada repentina, un respaldo desbloqueado podría impedir que el sistema de sujeción infantil proteja al niño.



¡ADVERTENCIA! Pueden ocurrir LESIONES GRAVES o la MUERTE.

- **NUNCA** use este sistema de sujeción infantil en barcos, vehículos de baja velocidad (LSV), vehículos todo terreno (ATV), carros de golf ni en ninguna otra aplicación no certificada.

ADVERTENCIAS SOBRE EL USO

- **USE SOLAMENTE** con niños que pesan entre 1,8 y 15,8 kg (4 y 35 lb) **Y** cuya altura esté entre 43 y 81 cm (17 y 32 in).
- **NO USE** este sistema de sujeción infantil si la parte superior de la cabeza del niño está a menos de 2,5 cm (1 in) por debajo de la parte superior del asiento infantil para el automóvil o de la cabecera, **LO QUE SEA MÁS ALTO**.
- **USE SÓLO** este sistema de sujeción infantil **ORIENTADO HACIA ATRÁS**.
- **USE SÓLO** este sistema de sujeción infantil con la base fijada en la posición de conducción.
- **USE SIEMPRE** el arnés de cinco puntos abrochado en su totalidad alrededor de su niño.
- **SIEMPRECOMPRUEBE** la hebilla del arnés para asegurarse de que está bien cerrada.
- Algunos niños se han **ESTRANGULADO** con las correas del arnés parcialmente abrochadas o sueltas. **SUJETE AL NIÑO POR COMPLETO** incluso cuando el portabebés se usa fuera del vehículo.
- Tenga **SIEMPRE** el asa en posición de **BLOQUEO** cuando utilice este sistema de sujeción para niños en un vehículo (consulte la pág. 26).
- Tenga **SIEMPRE** el asa **BLOQUEADA** en la posición de TRANSPORTE cuando levante por el asa. Al levantar desde **CUALQUIER OTRA POSICIÓN DE BLOQUEO** o **DESBLOQUEO** podría provocar la caída del niño.
- **COMPRUEBE SIEMPRE** para asegurarse de que el asiento infantil para el automóvil está bien sujeto a la base cada vez que utilice este sistema de sujeción. Después de acoplar el asiento infantil para el automóvil a la base, **LEVANTE** el asa para asegurarse de que el asiento infantil para el automóvil está bien sujeto a la base.



¡ADVERTENCIA! Pueden ocurrir LESIONES GRAVES o la MUERTE.

- **ANTES** de cada uso, **COMPRUEBE SIEMPRE** que el sistema de sujeción infantil esté bien sujeto en el asiento del vehículo y que no se mueva más de 2,5 cm (1 pulgada) en cualquier dirección cuando se comprueba en la guía del cinturón.
- **CUANDO NO SE UTILIZA**, guarde los conectores LATCH/SAU de manera segura.
- **NUNCA** permita que los niños jueguen con el tensor de cinturón SafeLock (pág. 36).
- **PELIGRO DE ASFIXIA:** El asiento infantil para el automóvil se puede volcar en superficies blandas y sofocar al niño. **NUNCA** coloque este asiento infantil para el automóvil sobre camas, sillones u otras superficies blandas.
- **PELIGRO DE CAÍDA:** El movimiento del niño puede mover el portabebés. **NUNCA** coloque el portabebés sobre mostradores, mesas o cualquier otra superficie elevada.

- **PELIGRO DE CAÍDA:**

El portabebés puede caerse del carrito de supermercado. No lo use en el carrito de supermercado.

- **UTILICE ÚNICAMENTE** el

asiento infantil para el automóvil con las carritos aprobados por CYBEX. Consulte el manual del propietario de la carrito para obtener detalles sobre como acoplar el asiento infantil para el automóvil a su carrito. Para obtener una lista de asientos infantiles para el automóvil compatibles visite www.cybex-online.com.



ADVERTENCIAS ADICIONALES

- **REGISTRE** el sistema de sujeción infantil con el fabricante. Esta es la forma más eficaz de comunicarse con usted en caso de un retiro de productos del mercado.
- **NUNCA USE** este sistema de sujeción infantil si tiene de más de seis (6) años. La fecha de fabricación se encuentra en una etiqueta colocada en la parte inferior del asiento infantil para el automóvil, así como en la base.



¡ADVERTENCIA! Pueden ocurrir LESIONES GRAVES o la MUERTE.

- **NUNCA USE** este sistema de sujeción infantil si las correas del arnés están cortadas, deshilachadas o dañadas de alguna manera.
- **NUNCA DEJE** al niño sin supervisión.
- **NUNCA USE** accesorios o piezas con este sistema de sujeción infantil que no sean los aprobados por CYBEX. El uso de accesorios o partes de otros fabricantes podría alterar el rendimiento del sistema de sujeción infantil.
- **NO** coloque acolchados adicionales, juguetes u otros dispositivos no fabricados por CYBEX o descritos en estas instrucciones para el sistema de sujeción infantil. Los artículos que no se han probado con el sistema de sujeción infantil podrían lesionar al niño. El uso de acojinados o almohadas adicionales podría interferir con la función del sistema de arnés, o causar problemas respiratorios si la cabeza del niño se inclina hacia adelante, aumentando el riesgo de lesiones graves o la muerte.

ADVERTENCIAS SOBRE LOS CINTURONES DE SEGURIDAD

- Lea **SIEMPRE** el manual del propietario del vehículo para determinar qué cinturones y retractor se usan en el vehículo.
- **NO** use este sistema de sujeción infantil en un asiento con cinturones de seguridad montados en la puerta.
- **NO** use este sistema de sujeción infantil en un vehículo que tenga cinturones de seguridad que se mueven automáticamente a lo largo de la carrocería del vehículo cuando se abre la puerta.

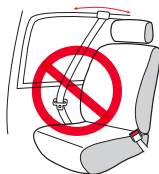
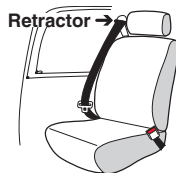



¡ADVERTENCIA! Pueden ocurrir LESIONES GRAVES o la MUERTE.

- **NO** use este sistema de sujeción infantil en un vehículo equipado con cinturones para regazo que solo se bloquean al frenar súbitamente o en un choque (retractores de bloqueo de emergencia - ELR). Se debe usar una ubicación en el asiento del vehículo que tenga un cinturón para regazo y hombro o un cinturón para regazo con bloqueo. Consulte el manual del propietario del vehículo para ver si su automóvil tiene cinturones para regazo con retractores de bloqueo de emergencia.



- **NO** lo use en los asientos del vehículo cuando ambos tramos del cinturón de regazo estén colocados hacia adelante del pliegue del asiento.



- **NO** lo use con cinturones para regazo y hombro con dos retractores. Si los cinturones de seguridad del vehículo no se colocan y abrochan correctamente, es posible que el sistema de sujeción infantil no proteja al niño en un choque.



- **NO** use este sistema de sujeción infantil con cinturones de seguridad inflables.
- Consulte el manual del propietario del vehículo para determinar como bloquear el cinturón de seguridad para instalar el sistema de sujeción infantil. El cinturón de seguridad **DEBE** estar bloqueado para afianzar correctamente el sistema de sujeción infantil.
- **NO** permita que el botón de liberación del cinturón de seguridad del vehículo toque el sistema de sujeción infantil. El contacto accidental puede causar que se libere el cinturón de seguridad del vehículo. Si es necesario, voltee el botón de liberación del cinturón de seguridad en dirección opuesta al sistema de sujeción infantil o mueva el sistema de sujeción infantil a otro asiento del vehículo.
- Los sistemas de sujeción infantil se deben afianzar bien con el cinturón de seguridad del vehículo, **incluso cuando no estén ocupados**, ya que en un choque, un sistema de seguridad que no esté afianzado puede lesionar a otros ocupantes.



¡ADVERTENCIA! Pueden ocurrir LESIONES GRAVES o la MUERTE.

Si tiene alguno de estos tipos de sistemas de cinturón de vehículo enumerados, estos son **SEGUROS** de usar para instalar el sistema de sujeción infantil en el vehículo. Consulte el manual del propietario del vehículo para obtener instrucciones específicas sobre la instalación del sistema de sujeción infantil.

Cinturón para regazo con placa de sujeción de bloqueo

- Una vez abrochado, el cinturón del vehículo se aprieta jalando el extremo libre de la correa hasta que el cinturón quede apretado.



Cinturón para regazo y hombro con placa de sujeción de bloqueo

- La parte para el regazo de este cinturón no se afloja una vez que el cinturón queda abrochado.
- El cinturón del vehículo se aprieta jalando hacia arriba con fuerza el cinturón para el hombro y colocando la correa adicional en el retractor.

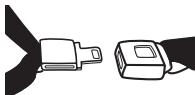

Cinturón para regazo con retractor de bloqueo automático (ALR)

- El retractor de bloqueo automático no permite que el cinturón para regazo se alargue una vez abrochado. El cinturón del vehículo se aprieta introduciendo la correa del cinturón en el retractor.

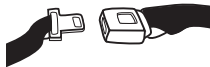

Cinturón para regazo y hombro con placa de sujeción deslizante con retractor de bloqueo

- La placa de sujeción se desliza libremente a lo largo del cinturón para regazo y hombro. Los cinturones de vehículo con placas de sujeción deslizantes normalmente se bloquean en el retractor del cinturón para el hombro abrochando el cinturón y jalando toda la correa lentamente para cambiar el retractor.
- Consulte el manual del propietario del vehículo para obtener instrucciones específicas. El cinturón del vehículo se aprieta después de cambiar el retractor jalando hacia arriba el cinturón para el hombro y colocando la correa adicional en el retractor.

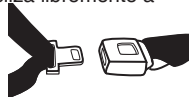

¡ADVERTENCIA! Pueden ocurrir **LESIONES GRAVES** o la **MUERTE**.

LATCH y **SAU** son acrónimos de “anclajes inferiores y correas de sujeción para niños” (**L**ower **A**nchors and **T**ethers for **C**hildren) (EE. UU.) y sistema de anclaje universal (**U**niversal **A**nchorage **S**ystem) (Canadá) y se refiere a un par de anclajes (o barras) inferiores fijos y a un anclaje de correa de sujeción superior integrados en vehículos fabricados después del 1 de septiembre del 2002. Es posible que el manual del propietario del vehículo se refiera a este sistema como **ISOFIX** o **Lower Universal Anchorage System (LSAU)** [**Sistema de anclaje inferior universal**].

Los anclajes LATCH/SAU inferiores están ubicados en el pliegue o unión entre el respaldo y el cojín del asiento del vehículo y, si no son visibles, generalmente están indicados con el símbolo . Los anclajes de la correa de sujeción superior están ubicados en varios lugares detrás del asiento posterior del vehículo.

Asientos centrales. CYBEX permite que este sistema de sujeción infantil se instale utilizando los dos anclajes inferiores interiores desde las posiciones de asiento exteriores si (1) el manual del usuario de su vehículo permite dicha instalación; y (2) la distancia entre los anclajes inferiores interiores es de 28 a 51 cm (11 a 20 in). Cuando use los anclajes inferiores interiores, asegúrese de que ninguna hebilla obstruya la instalación y de que los conectores LATCH/SAU no bloqueen las hebillas del cinturón del vehículo.

Este sistema de sujeción infantil se puede instalar de forma segura usando tanto el sistema LATCH/SAU como los cinturones de seguridad y cumple los requisitos de la norma federal de seguridad FMVSS 213 y la Norma de Seguridad Canadiense CMVSS 213 con cualquiera de los dos métodos de instalación. Cualquiera de los métodos es seguro para el niño cuando el sistema se instala correctamente.

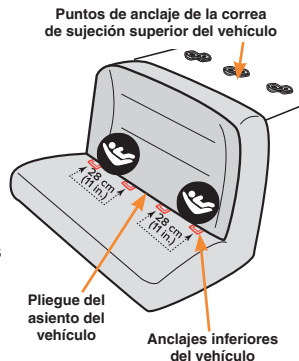



¡ADVERTENCIA! Pueden ocurrir **LESIONES GRAVES** o la **MUERTE**.

- El sistema LATCH/SAU está destinado para ser utilizado **SOLAMENTE** como se describe en estas instrucciones. Consulte el manual del propietario del vehículo para ubicar las posiciones de las barras de anclaje inferior en el vehículo.
- Además de estas instrucciones, lea y siga las instrucciones sobre la instalación del asiento de bebé para el automóvil y del sistema LATCH/SAU que se incluyen en el manual del propietario del vehículo. Si existe una discrepancia, siga las instrucciones descritas en el manual del propietario del vehículo.
- **NO** instale este sistema de sujeción infantil con el sistema LATCH/SAU y los cinturones de seguridad del vehículo al mismo tiempo.
- Use **SOLO** para asegurar el sistema de sujeción infantil a las barras de anclaje inferior del vehículo.
- **NUNCA** acople dos conectores LATCH/SAU a una barra de anclaje inferior del vehículo.
- **SIEMPRE** asegúrese de que LATCH/SAU esté sujeto a las barras de anclaje inferiores del vehículo tirando con fuerza de los conectores de los anclajes inferiores. Si no están acoplados, el ensamblaje del conector del anclaje inferior no asegurará el sistema de sujeción infantil.

Resumen del asiento infantil para automóvil ATON G

Parte delantera

1. Asa
2. Cubierta del asiento
3. Guías del cinturón para regazo
4. Almohadilla de hebilla desplegable
5. Botón de ajuste del arnés
6. Correa de ajuste del arnés
7. Asa del ajustador del arnés sin reinsertación
8. Cabecera
9. Hombros
10. Clip para el pecho
11. Arnés
12. Hebilla del arnés
13. Capota
- 14.

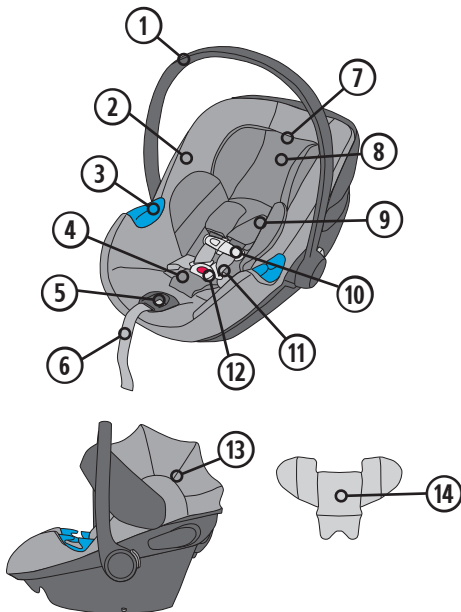

Resumen del asiento infantil para automóvil ATON G

Back Side

- 14. Inserto para bebés
- 15. Anclaje de la correa de la hebilla
- 16. Ganchos de fijación de la base
- 17. Guía del cinturón para el hombro
- 18. Asa para liberar el portabebés
- 19. Botón de ajuste del asa

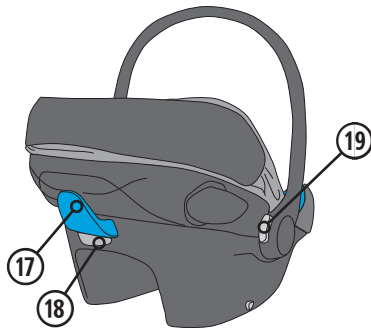
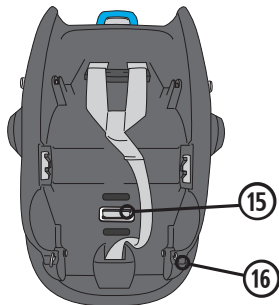

Resumen de la base ATON G SWIVEL

1. Manija de ajuste de la posición de reclinado
2. Adaptador
3. Barras de fijación del portabebés
4. Tensor del cinturón SafeLock
5. Botón de liberación del tensor del cinturón
6. Conector LATCH/SAU
7. Ajustador LATCH/SAU
8. Correa LATCH/SAU
9. Manija de giro
10. Compartimento de almacenamiento del manual del usuario

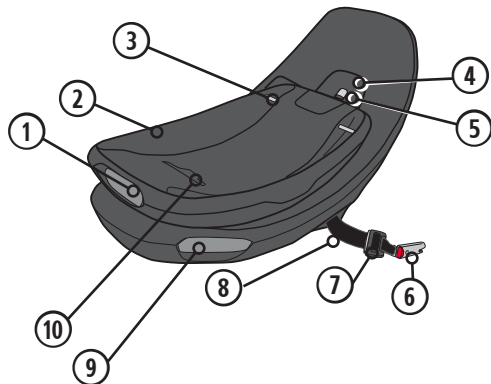

Resumen de la base ATON G SWIVEL

11. Ranuras de almacenamiento del sistema LATCH/SAU
12. Indicadores de reclinado
13. Apertura de la trayectoria del cinturón
14. Trayectoria del cinturón

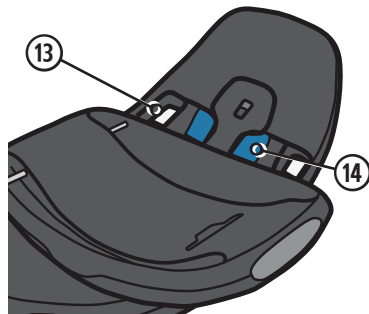
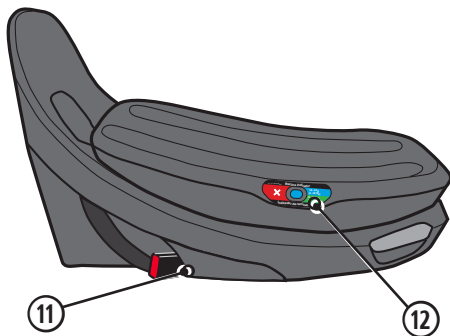

Características y descripciones del producto

Clip para el pecho

Para separar el clip de pecho, pulse el botón y tire del mismo. Para fijarlas, deslice las dos piezas juntas hasta que se oiga un **CLIC**.

Coloque siempre el centro del clip para el pecho a la altura de las axilas del niño.

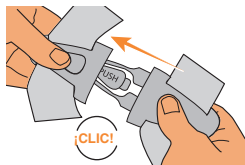

Posiciones del asa

⚠ ¡ADVERTENCIA! Pueden ocurrir **LESIONES GRAVES** o la **MUERTE**.

TENGA SIEMPRE el asa en posición de **BLOQUEO** cuando utilice este sistema de sujeción para niños en un vehículo.

La manija tiene cuatro posiciones de **BLOQUEO**:

1. Transporte
2. Intermedio
3. Intermedio
4. Reposo

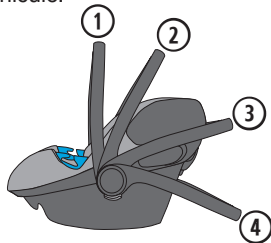

Para girar el asa, apriete **AMBOS** botones de ajuste del asa **A** al mismo tiempo mientras mueve el asa **B** entre las posiciones.

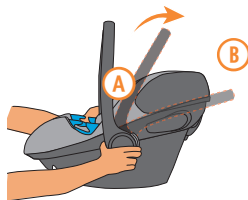

Características y descripciones del producto

Ajuste del arnés

Afloje el arnés presionando firmemente el botón de ajuste del arnés **A** mientras jala hacia adelante ambas correas **B** al nivel del hombro. Tire de la correa de ajuste **C** para apretar las correas de los hombros.

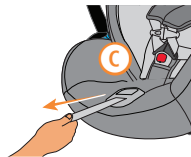
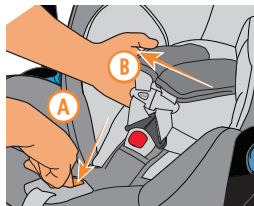

Hebilla del arnés

Para liberar las lengüetas de la hebilla, presione firmemente el botón rojo de la hebilla del arnés y tire de las lengüetas hacia fuera.

Para abrochar, inserte cada lengüeta en la hebilla, al escuchar un **CLIC**. Tire de cada uno para verificar una conexión segura.

COMPRUEBE que la hebilla funciona correctamente y se mantenga libre de suciedad y residuos. Para la limpieza, consulte la pág. 77.

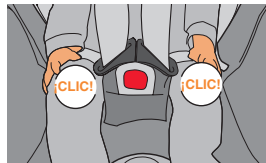
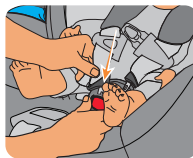

Características y descripciones del producto

Inserto para bebés

El inserto para bebés opcional ayudará a proporcionar un mejor ajuste del arnés para los bebés más pequeños, así como estabilidad para el torso.

Se recomienda utilizar el inserto para bebés hasta los 3 meses de edad o hasta que el bebé pese unos 5 kg (11 lb). Una vez instalado, el inserto debe quedar a ras de la hebilla como se muestra.

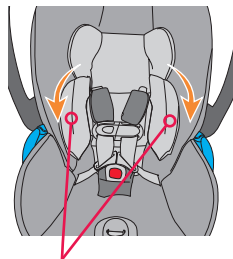
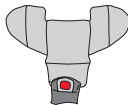

Aletas laterales plegables

Cuando se utiliza con un niño más pequeño, las alas laterales del inserto para bebés se pueden plegar hacia dentro para sujetar mejor al niño y para ayudar a un ajuste adecuado al asegurar al niño (ver págs. 62-65).

Capota XXL integrada

La capota XXL integrada tiene cuatro posiciones. Tire simplemente hacia delante para extenderla y empujar suavemente hacia atrás para retraer la capota a su posición original.



Características y descripciones del producto

Arnés sin reinsertión

El ATON G SWIVEL cuenta con un reposacabezas que ajusta automáticamente la altura del arnés sin necesidad de desabrochar y volver a pasar el arnés. Utilizando el arnés sin reinsertión del asiento, la cabecera puede ajustarse hacia arriba y hacia abajo en 12 posiciones para adaptarse a su bebé.

El ATON G SWIVEL viene de fábrica en la posición más baja con el inserto para bebés (pág. 28) ya colocado.

1. Desabroche el arnés y el clip para el pecho y, a continuación, cuelgue el arnés por los laterales de la carcasa del asiento infantil.
2. Coloque al niño en el asiento infantil para el automóvil, asegurándose de que su espalda y su trasero queden a ras del asiento infantil para el automóvil y de que la correa con hebilla quede ajustada contra el niño, pero NO debajo de su trasero.
3. Ajústelo para su bebé tirando hacia arriba por el asa del ajustador del arnés sin reinsertión **A** mientras desliza la cabecera hacia arriba hasta que las ranuras del arnés estén a la altura o ligeramente por debajo de los hombros de su niño.

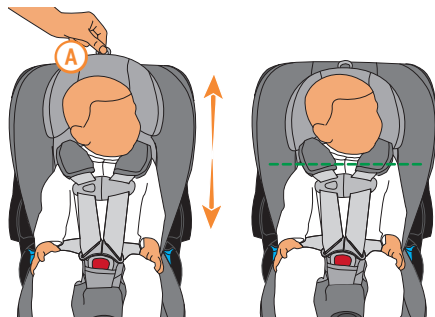

IMPORTANTE: Para un uso adecuado del asiento infantil para el automóvil, las correas del arnés **DEBEN** estar a la altura o **JUSTO POR DEBAJO DE LOS HOMBROS** de su niño (consulte la pág. 9).

4. Abroche y ajuste el arnés.

NOTA: Compruebe con frecuencia que la altura del arnés sea la apropiada según va creciendo el niño.

Características y descripciones del producto

Ajuste del reclinado

⚠ ¡ADVERTENCIA! Pueden ocurrir **LESIONES GRAVES** o la **MUERTE**.

- Es muy importante para la seguridad de su niño que este sistema de sujeción infantil se instale en el ángulo de inclinación correcto. Si no reclina correctamente el sistema de sujeción infantil, se podría aumentar el riesgo de que el niño sufra **LESIONES GRAVES O LA MUERTE**.
- **NO** utilice este ni ningún otro sistema de sujeción infantil con un bebé prematuro, de bajo peso al nacer o médicamente frágil, hasta que haya consultado con su médico. Algunos bebés pueden tener dificultades para respirar o presentar otros problemas médicos cuando se les coloque en posición sentada.
- Si el sistema de sujeción infantil está **DEMASIADO ERGUIDO**, la cabeza del niño puede caer hacia delante y causar problemas respiratorios. Si el sistema de sujeción infantil está **DEMASIADO RECLINADO** se reducirá la protección contra choques.

SÓLO PARA EL ASIENTO INFANTIL PARA EL AUTOMÓVIL

Ajuste el ángulo del asiento hasta que la **LÍNEA BLANCA DE NIVEL** del asiento infantil esté nivelada con el suelo.

Si tiene problemas para conseguir el ángulo de inclinación adecuado:

1. Desinstale el asiento infantil para el automóvil.
2. Coloque una toalla bien enrollada o un espagueti de piscina debajo del asiento infantil para el automóvil, cerca del respaldo del asiento del vehículo, como indica el círculo verde.

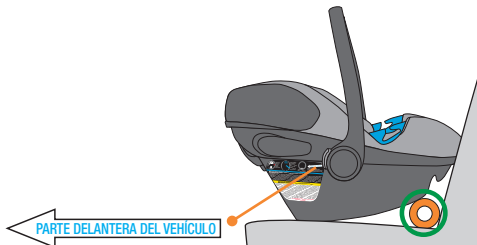

La línea blanca DEBE estar paralela al piso cuando el asiento está instalado en vehículo sin la base

Características y descripciones del producto

Ajuste del reclinado

ASIENTO INFANTIL PARA EL AUTOMÓVIL CON BASE:

Con la base y el asiento infantil instalados, y la base en posición de conducción (ver pág. 33):

1. Con la manija de ajuste de la posición de reclinado (ver pág. 24), ajuste el ángulo de reclinación del adaptador a una de las tres posiciones de reclinación para lograr el ángulo correcto para el peso de su niño, como se muestra en el indicador de nivel a continuación.



- Zona **AZUL**
1,8 - 9 kg
(4 - 20 lb)
- Zona **VERDE:**
9 - 15,8 kg
(20 - 35 lb)



2. Suelte la manija de ajuste de la posición de reclinado para bloquear el adaptador en su lugar.

Asegúrese de volver a comprobar el ángulo de reclinación con el niño fijado (ver págs. 62-65).

Si el ángulo de reclinación no es correcto después de la instalación:

- Reajuste utilizando la manija de ajuste de la posición de reclinado, **o**
- Utilice una toalla bien enrollada o un espagueti de piscina debajo de la base, cerca del respaldo del asiento del vehículo, como se muestra a continuación.

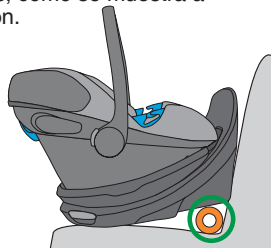

Características y descripciones del producto

Base giratoria

! ¡ADVERTENCIA! Pueden ocurrir **LESIONES GRAVES** o la **MUERTE**.

- **NUNCA** use este sistema de sujeción infantil en un asiento del vehículo donde no se pueda afianzar firmemente. Un sistema de sujeción infantil que se instale con holgura no protegerá al niño en un choque.
- **¡LA POSICIÓN DE ABORDAR ES PARA SUBIR Y BAJAR A SU NIÑO ¡SOLAMENTE!**
- **SOLO UTILICE** este sistema de sujeción infantil con la base asegurada en la posición de conducción. El Aton G Swivel no está diseñado para proteger a su niño en caso de choque cuando el asiento no está bloqueado en la posición de conducción.

El Aton G Swivel gira en su base, facilitando la carga y descarga segura del niño desde cualquier lado del vehículo cuando el asiento está correctamente instalado.

Para girar el Aton G Swivel, tire de la manija de giro y gire el sistema de retención hacia la puerta del vehículo hasta que alcance la posición de abordar (pág. 33).

Cuando el niño esté bien sujeto, gire el sistema de sujeción alejándolo de la puerta del vehículo hasta que oiga un **CLIC** que



Características y descripciones del producto Base giratoria

indica que el sistema de sujeción está bloqueado en la posición de conducción y no puede girar ni cambiar la posición de reclinado.

Compruebe que las dos líneas blancas de la parte delantera de la Base están correctamente alineadas.

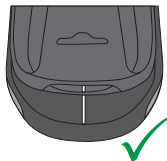

Si no es así, y la etiqueta "Instalación del asiento en la base" es visible como se muestra a la derecha, **NO CONDUZCA** hasta que el asiento esté colocado correctamente.

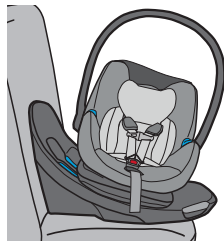

Posición de abordar

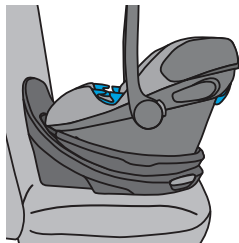

Posición de conducción

Características y descripciones del producto Base giratoria

¡ADVERTENCIA! Pueden ocurrir **LESIONES GRAVES** o la **MUERTE**.

Tenga **SIEMPRE** el asa **BLOQUEADA** en la posición de **TRANSPORTE** cuando levante por el asa. Al levantar desde **CUALQUIER OTRA POSICIÓN DE BLOQUEO** o **DESBLOQUEO** podría provocar la caída del niño.

COLOCACIÓN DEL ASIENTO INFANTIL EN LA BASE

1. Asegúrese de que el asa está bloqueada en **POSICIÓN DE TRANSPORTE** (ver pág. 26).

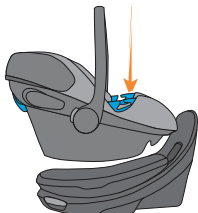

2. Tome el asiento infantil para el automóvil por el asa e instálelo en la base. Se oye un **CLIC**.



NOTA: Para girar la Base a la Posición de abordar, ver págs. 32-33.

3. Levante el asiento infantil para asegurarse de que está bien sujeto a la base.

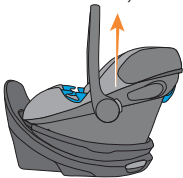

Características y descripciones del producto Base giratoria

! ¡**ADVERTENCIA!** Pueden ocurrir **LESIONES GRAVES** o la **MUERTE**.

Tenga **SIEMPRE** el asa **BLOQUEADA** en la posición de **TRANSPORTE** cuando levante por el asa. Al levantar desde **CUALQUIER OTRA POSICIÓN DE BLOQUEO** o **DESBLOQUEO** podría provocar la caída del niño.

COMO RETIRAR EL ASIENTO INFANTIL PARA EL AUTOMÓVIL DE LA BASE

1. Apriete el asa de liberación del portabebés.

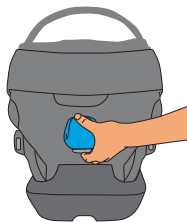

2. Levante el portabebés de la base.

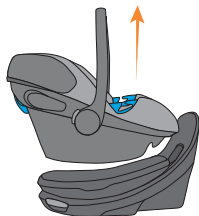

Características y descripciones del producto

Tensor del cinturón SafeLock™

La base del asiento infantil para el automóvil ATON G SWIVEL está equipada con un tensor de cinturón SafeLock que alcanza una instalación rápida y segura cuando se utilizan los anclajes inferiores, el cinturón para regazo y hombro o los cinturones de regazo del vehículo.

Para abrir el tensor de cinturón SafeLock, gire el adaptador a la posición de abordar y pulse el botón del asa del tensor de cinturón y tire para abrirlo.

Para cerrar, presione hacia abajo los lados del tensor del cinturón SafeLock hasta que se oiga un **CLIC**.

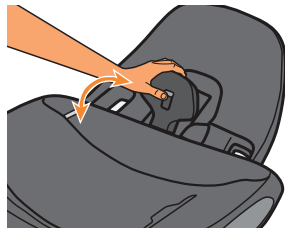

Hombreras

Las hombreras opcionales pueden utilizarse para aumentar la comodidad. Envuelva las hombreras alrededor de las correas del arnés y ciérrelas como se muestra. Asegúrese siempre de que las hombreras del arnés **NO** se abulten al apretar el arnés.

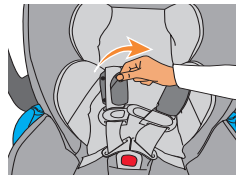

Instalación y retiro del asiento infantil para el automóvil con la base

Instalación con la base utilizando el sistema LATCH/SAU

1. Retire los conectores LATCH/SAU de las ubicaciones de almacenamiento en la parte trasera de la base. Retire cada conector pulsando el botón rojo mientras tira hacia fuera.



2. Asegúrese de que el vehículo está en un terreno nivelado y coloque la base en un lugar designado para sentarse en el vehículo.

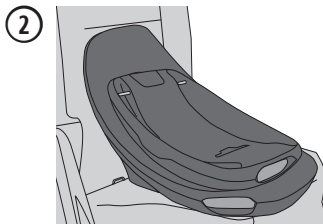

Instalación y retiro del asiento infantil para el automóvil con la base Instalación con la base utilizando el sistema LATCH/SAU

3. Gire el adaptador a la posición de abordar (ver las págs. 32-33) y, mientras sujeta la base con una mano, pulse el botón del tensor del cinturón y tire para abrirlo.
4. Extienda las correas LATCH/SAU hasta su máxima longitud, asegurándose de que el cinturón quede plano y no está torcido.
5. Empuje los conectores LATCH/SAU en las barras de anclaje inferiores del vehículo hasta que oiga un **CLIC**, entonces **COMPRUEBE** que están bien sujetos tirando de ellos.

NOTA: Para las instalaciones en las que los anclajes inferiores del vehículo pueden ser difíciles de alcanzar, puede obtener las guías LATCH/SAU llamando al servicio de atención al cliente de ParentLink al 1-877-242-5676.

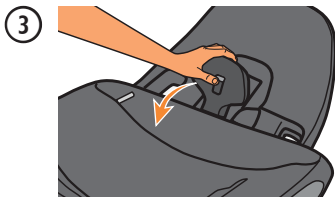
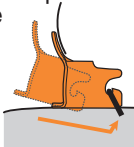

Instalación y retiro del asiento infantil para el automóvil con la base Instalación con la base utilizando el sistema LATCH/SAU

6. Tire de la correa de ajuste LATCH/SAU mientras presiona la base contra el asiento.
Retire toda la holgura de la correa, teniendo cuidado de no apretarla demasiado, y luego coloque el extremo libre a lo largo de la guía de la correa. El tensor SafeLock del cinturón apretará el sistema por completo.

6



7. Presione hacia abajo los lados del tensor de cinturón SafeLock hasta que se oiga un **CLIC**. Si el tensor del cinturón no se bloquea, intente aflojar ligeramente la correa LATCH/SAU y, a continuación, intente cerrar de nuevo.

7



Instalación y retiro del asiento infantil para el automóvil con la base Instalación con la base utilizando el sistema LATCH/SAU

8. Agarre la base por las guías del cinturón y tire de un lado a otro y de adelante hacia atrás para asegurarse de que está instalado correctamente. La base no debe moverse más de 2,5 cm (1 in) en cualquier dirección.

Si la base se mueve demasiado, abra el tensor de cinturón SafeLock y retire un poco más de holgura de la correa del sistema LATCH/SAU, luego cierre y vuelva a comprobar. Después de esto, si la base aún se mueve demasiado, es posible que deba intentar otro asiento del vehículo, un método de instalación diferente, o ambas cosas.

9. Coloque el asiento infantil en la base hasta que escuche un **CLIC**. Compruebe que el asiento para el automóvil está instalado levantando el asa (consulte la pág. 34).

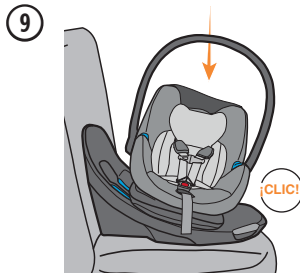
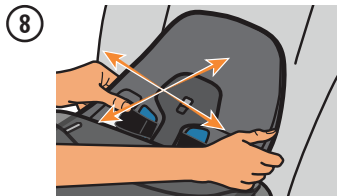

Instalación y retiro del asiento infantil para el automóvil con la base

Instalación con la base utilizando el sistema LATCH/SAU

10. Gire la base a la posición de conducción (consulte las págs. 32-33).

NOTA: Este sistema de sujeción infantil puede tocar el asiento del vehículo que queda enfrente, siempre y cuando el ángulo de reclinado del sistema de sujeción infantil no se vea afectado.

10

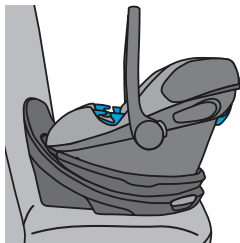

11. Ajuste el ángulo de inclinación del adaptador (consulte la pág. 35) para lograr el ángulo correcto para el peso de su niño como se muestra en el indicador de nivel abajo.

- Zona **AZUL**
1,8 - 9 kg
(4 - 20 lb)
- Zona **VERDE**:
9 - 15,8 kg
(20 - 35 lb)



11

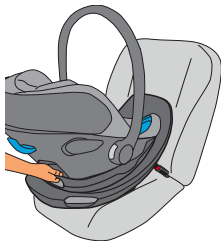

Instalación y retiro del asiento infantil para el automóvil con la base

Almacenamiento del sistema LATCH/SAU para instalaciones con cinturones del vehículo

Cuando utilice los cinturones de regazo/hombro o de cadera de su vehículo para asegurar la Base en las secciones de instalación de las págs. 43-61, los conectores LATCH/SAU **DEBEN** guardarse primero de forma segura en la Base. Los conectores sueltos podrían lesionar gravemente a los ocupantes del vehículo en caso de colisión o interferir con la instalación del cinturón del vehículo.

Para guardar los conectores LATCH/SAU:

1. Extienda completamente la correa LATCH/SAU a cada lado de la base.
2. Deslice cada conector LATCH/SAU hacia atrás en su ranura de almacenamiento hasta que se escuche un CLIC.

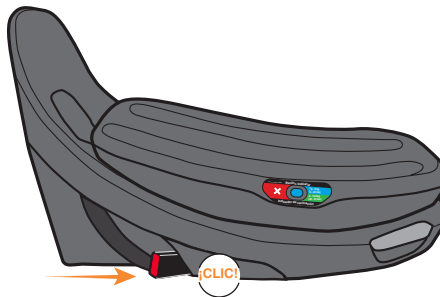

Instalación y retiro del asiento infantil para el automóvil con la base Instalación con la base utilizando los cinturones para regazo y hombro

⚠ ¡ADVERTENCIA! Pueden ocurrir **LESIONES GRAVES** o la **MUERTE**.

NUNCA instale este sistema de sujeción infantil con un cinturón para regazo y hombro del vehículo sin bloqueo. Se debe utilizar un clip de bloqueo con un cinturón de vehículo que **NO SE BLOQUEA**. Llame al servicio de atención al cliente de ParentLink al 1-877-242-5676 para obtener un clip de bloqueo.

1. Asegúrese de que los conectores LATCH/SAU estén en la posición de almacenamiento (consulte la pág. 42).
2. Asegúrese de que el vehículo está en un terreno nivelado y coloque la base en un lugar designado para sentarse en el vehículo.
3. Gire el adaptador a la posición de abordar y pulse el botón del asa del tensor del cinturón y tire para abrir.

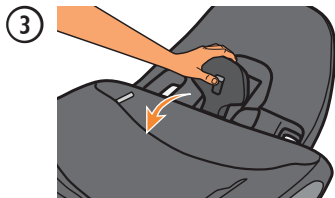
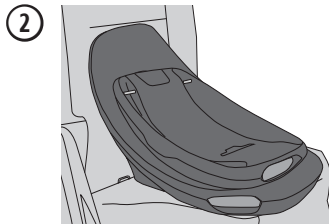

Instalación y retiro del asiento infantil para el automóvil con la base

Instalación con la base utilizando los cinturones para regazo y hombro

4. Pase ambos cinturones del vehículo por la abertura de la guía del cinturón, por debajo del SafeLock a lo largo de la guía del cinturón y por la otra abertura del recorrido del cinturón. **ABROCHE EL CINTURÓN.** Asegúrese de que las correas queden planas y no estén torcidas.

El cinturón del vehículo debe pasar **SIEMPRE** por **DEBAJO** del tensor de cinturón Safelock. **NUNCA** coloque el cinturón de un vehículo sobre el tensor de cinturón Safelock, ni siquiera en un vehículo con vástagos de hebilla más largos.

NOTA: Asegúrese de que la hebilla del cinturón del vehículo y los herrajes no interfieran con la correcta instalación de la base y/o la rotación/reclinación del adaptador.

5. En el lado de la hebilla, levante primero el cinturón para el hombro para retirar la holgura en el cinturón para el regazo. Luego, retire la holgura del cinturón para el hombro en el otro lado.

Retire la holgura de los cinturones del vehículo, teniendo cuidado de no apretarlos demasiado. El tensor SafeLock del cinturón apretará el sistema por completo.

4

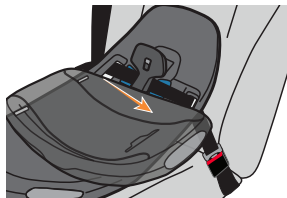

5



Instalación y retiro del asiento infantil para el automóvil con la base

Instalación con la base utilizando los cinturones para regazo y hombro

6. Presione hacia abajo los lados del tensor de cinturón SafeLock hasta que se oiga un **CLIC**. Si el tensor del cinturón no se bloquea, intente aflojar ligeramente el cinturón del vehículo y, a continuación, intente cerrarlo de nuevo.

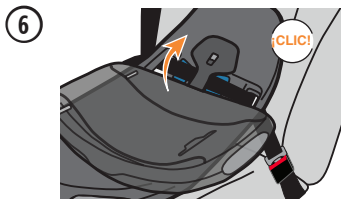

7. Agarre la base por las guías del cinturón y tire de un lado a otro y de adelante hacia atrás para asegurarse de que está instalado correctamente. La base no debe moverse más de 2,5 cm (1 in) en cualquier dirección.

Si la base se mueve demasiado, abra el tensor de cinturón SafeLock y retire un poco más de holgura del cinturón del vehículo, luego cierre y vuelva a comprobar. Después de esto, si la base aún se mueve demasiado, es posible que deba intentar otro asiento del vehículo, un método de instalación diferente, o ambas cosas.

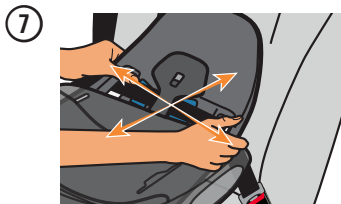

Instalación y retiro del asiento infantil para el automóvil con la base

Instalación con la base utilizando los cinturones para regazo y hombro

8. Ponga el cinturón del vehículo en modo de bloqueo (consulte el manual del propietario del vehículo para obtener más información). En la mayoría de los vehículos, se puede cambiar el retractor del cinturón para el hombro al modo de bloqueo jalando hacia afuera por completo el cinturón para el hombro y dejando que se retraiga en el retractor. Tire del cinturón para asegurarse de que está bloqueado.
9. Coloque el asiento infantil en la base hasta que escuche un **CLIC**. Compruebe que el asiento para el automóvil está instalado levantando el asa (consulte la pág. 34).

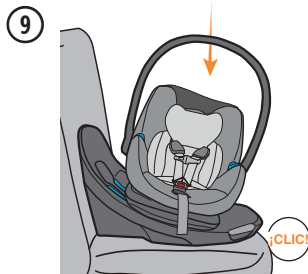

Instalación y retiro del asiento infantil para el automóvil con la base Instalación con la base utilizando los cinturones para regazo y hombro

10. Gire la base a la posición de conducción (consulte las págs. 32-33).

NOTA: Este sistema de sujeción infantil puede tocar el asiento del vehículo que queda enfrente, siempre y cuando el ángulo de reclinado del sistema de sujeción infantil no se vea afectado.

10

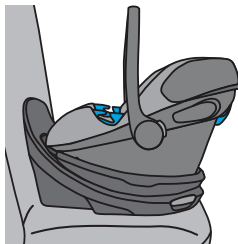

11. Ajuste el ángulo de inclinación del adaptador (consulte la pág. 35) para lograr el ángulo correcto para el peso de su niño como se muestra en el indicador de nivel abajo.

- Zona **AZUL**
1,8 - 9 kg
(4 - 20 lb)
- Zona **VERDE**:
9 - 15,8 kg
(20 - 35 lb)



11

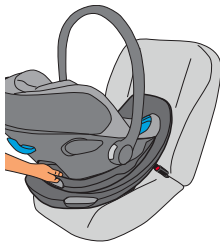

Instalación y retiro del asiento infantil para el automóvil con la base

Instalación con la base utilizando solamente el cinturón para regazo

1. Asegúrese de que los conectores LATCH/SAU estén en la posición de almacenamiento (consulte la pág. 42).
2. Asegúrese de que el vehículo está en un terreno nivelado y coloque la base en un lugar designado para sentarse en el vehículo.
3. Gire el adaptador a la posición de abordar y pulse el botón del asa del tensor del cinturón y tire para abrir.

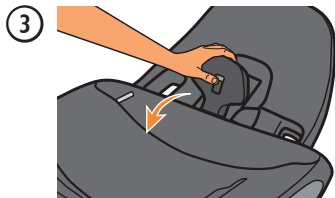
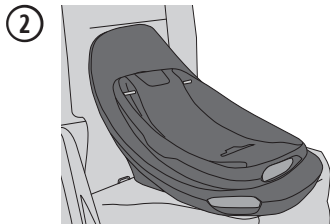

Instalación y retiro del asiento infantil para el automóvil con la base Instalación con la base utilizando solamente el cinturón para regazo

4. Pase el cinturón de regazo del vehículo por la abertura de la guía del cinturón, por debajo del SafeLock a lo largo de la guía del cinturón y por la otra abertura del recorrido del cinturón.
ABROCHE EL CINTURÓN. Asegúrese de que el cinturón de regazo quede plano y no esté torcido.

4



El cinturón del vehículo debe pasar **SIEMPRE** por **DEBAJO** del tensor de cinturón SafeLock. **NUNCA** coloque el cinturón de un vehículo sobre el tensor de cinturón SafeLock, ni siquiera en un vehículo con vástagos de hebilla más largos.

NOTA: Asegúrese de que la hebilla del cinturón del vehículo y los herrajes no interfieran con la correcta instalación de la base y/o la rotación/reclinación del adaptador.

5. En el lado de la hebilla, retire la holgura del cinturón de regazo, teniendo cuidado de no apretar demasiado. El tensor SafeLock del cinturón apretará el sistema por completo.

5



Una vez eliminada la holgura, fije el extremo libre del cinturón de cadera debajo del tensor del cinturón SafeLock.

Instalación y retiro del asiento infantil para el automóvil con la base Instalación con la base utilizando solamente el cinturón para regazo

6. Presione hacia abajo los lados del tensor de cinturón SafeLock hasta que se oiga un **CLIC**. Si el tensor del cinturón no se bloquea, intente aflojar ligeramente el cinturón del vehículo y, a continuación, intente cerrarlo de nuevo.
7. Agarre la base por las guías del cinturón y tire de un lado a otro y de adelante hacia atrás para asegurarse de que está instalado correctamente. La base no debe moverse más de 2,5 cm (1 in) en cualquier dirección.

Si la base se mueve demasiado, abra el tensor de cinturón SafeLock y retire un poco más de holgura del cinturón del vehículo, luego cierre y vuelva a comprobar. Después de esto, si la base aún se mueve demasiado, es posible que deba intentar otro asiento del vehículo, un método de instalación diferente, o ambas cosas.

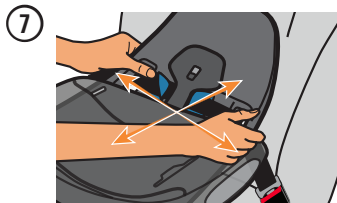
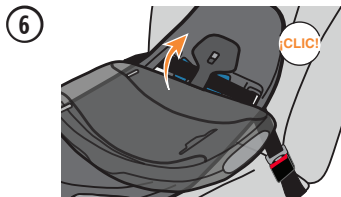

Instalación y retiro del asiento infantil para el automóvil con la base Instalación con la base utilizando solamente el cinturón para regazo

8. Coloque el asiento infantil en la base hasta que escuche un **CLIC**. Compruebe que el asiento para el automóvil está instalado levantando el asa (consulte la pág. 34).

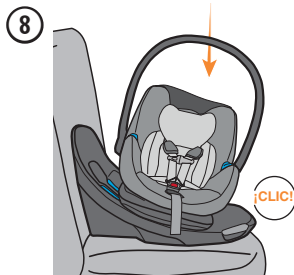

9. Gire la base a la posición de conducción (consulte las págs. 32-33).

NOTA: Este sistema de sujeción infantil puede tocar el asiento del vehículo que queda enfrente, siempre y cuando el ángulo de reclinado del sistema de sujeción infantil no se vea afectado.

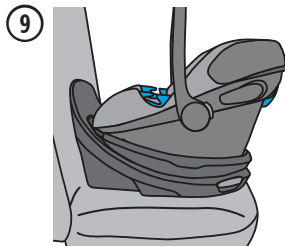

Instalación y retiro del asiento infantil para el automóvil con la base Instalación con la base utilizando solamente el cinturón para regazo

10. Ajuste el ángulo de reclinación del adaptador (consulte la pág. 35) para lograr el ángulo correcto para el peso de su niño como se muestra en el indicador de nivel abajo.

- Zona **AZUL**
1,8 - 9 kg
(4 - 20 lb)
- Zona **VERDE**:
9 - 15,8 kg
(20 - 35 lb)



10

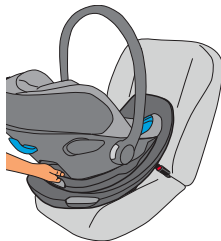

Instalación y retiro del asiento infantil para el automóvil SOLAMENTE

Instalación del asiento infantil para el automóvil con los cinturones de regazo y hombro

! ¡ADVERTENCIA! Pueden ocurrir **LESIONES GRAVES** o la **MUERTE**.

- **NUNCA** instale este sistema de sujeción infantil con un cinturón para regazo y hombro del vehículo sin bloqueo. Se debe utilizar un clip de bloqueo con un cinturón de vehículo que **NO SE BLOQUEA**. Llame al servicio de atención al cliente de ParentLink al 1-877-242-5676 para obtener un clip de bloqueo.
- **TENGA SIEMPRE** el asa en posición de **BLOQUEO** cuando utilice este sistema de sujeción para niños en un vehículo (consulte la pág. 26).
- **NUNCA INSTALE** el asiento infantil para el automóvil con los cinturones de regazo y de hombros a través de las guías del cinturón para regazo.

1. Coloque el asiento infantil para el automóvil firmemente contra el respaldo del asiento trasero del vehículo como se muestra.
2. Pase sólo el cinturón de regazo del vehículo a través de las **GUÍAS DEL CINTURÓN DEL ASIENTO INFANTIL PARA EL AUTOMÓVIL** y **ABROCHE EL CINTURÓN**.

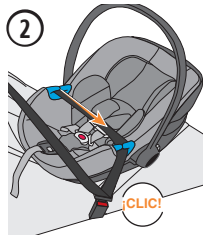
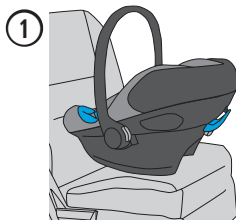

Instalación y retiro del asiento infantil para el automóvil SOLAMENTE

Instalación del asiento infantil para el automóvil con los cinturones de regazo y hombro

3. Levante el cinturón de hombro por encima del asa y alrededor del asiento infantil para el automóvil. Deslice el cinturón de hombro en la guía azul trasera del cinturón de hombro.
4. Bloquee el cinturón de regazo y hombro de su vehículo. Consulte el manual del propietario de su vehículo para saber como se bloquea el cinturón de regazo y hombro de su vehículo.

En muchos vehículos, puede poner el retractor del cinturón de hombro en modo de bloqueo tirando del cinturón de hombro hasta el final. Consulte el manual del propietario del vehículo para ver cómo se bloquea su sistema.

Para comprobar si el cinturón del vehículo está bloqueado, después de instalar el asiento infantil para el automóvil, tire con firmeza del cinturón de regazo entre las guías del cinturón. El cinturón debe permanecer tenso si el sistema del vehículo está bloqueado.

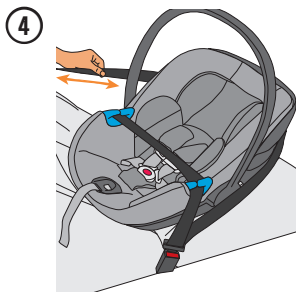
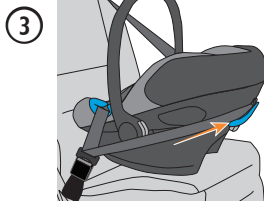

Instalación y retiro del asiento infantil para el automóvil SOLAMENTE

Instalación del asiento infantil para el automóvil con los cinturones de regazo y hombro

5. Empuje el asiento infantil para el automóvil firmemente en el asiento del vehículo, presionando hacia abajo cerca de la correa con hebilla entre las piernas del niño **(A)**, mientras retira la holgura del cinturón de regazo **(B)**. Repita la operación con el cinturón de hombro.

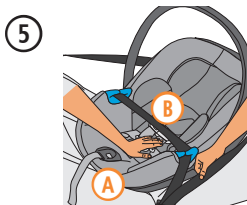

6. Compruebe el ángulo de inclinación. Ajuste el ángulo del asiento hasta que la **LÍNEA DE NIVEL BLANCA** del asiento infantil para el automóvil esté nivelada con el piso. Se puede colocar una manta bien enrollada o espaguete de piscina (pág. 30) debajo del asiento infantil para el automóvil, cerca del respaldo del asiento del vehículo, para ajustar el ángulo si es necesario.

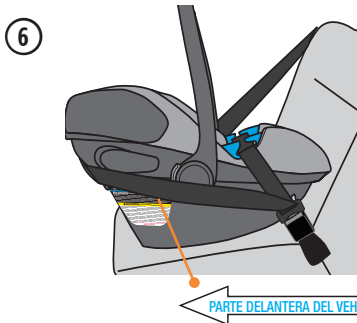

La línea blanca DEBE estar paralela al piso cuando el asiento está instalado en vehículo sin la base

Instalación y retiro del asiento infantil para el automóvil SOLAMENTE

Instalación del asiento infantil para el automóvil con los cinturones de regazo y hombro

7. Agarre el asiento infantil para el automóvil por las guías del cinturón y tire de un lado a otro y de adelante hacia atrás para asegurarse de que está instalado correctamente. El asiento infantil para el automóvil no debe moverse más de 2,5 cm (1 in) en cualquier dirección.

Si el asiento infantil para el automóvil se mueve demasiado, apriete más los cinturones del vehículo y vuelva a comprobar. Puede probar un asiento de vehículo u otro método de instalación, o ambos.

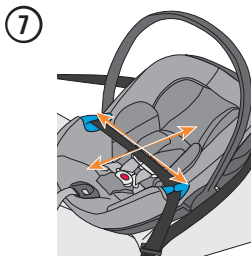

Instalación y retiro del asiento infantil para el automóvil SOLAMENTE

Instalación del asiento infantil para el automóvil con los cinturones de regazo y hombro (Alternativo)

Utilice este método de instalación alternativo sólo cuando el método preferido que se encuentra en las páginas 53-56 no funciona con los cinturones de regazo hombro de su vehículo.

! ¡ADVERTENCIA! Pueden ocurrir **LESIONES GRAVES** o la **MUERTE**.

- **NUNCA** instale este sistema de sujeción infantil con un cinturón para regazo y hombro del vehículo sin bloqueo. Se debe utilizar un clip de bloqueo con un cinturón de vehículo que **NO SE BLOQUEA**. Llame al servicio de atención al cliente de ParentLink al 1-877-242-5676 para obtener un clip de bloqueo.
- **Tenga SIEMPRE** el asa en posición de **BLOQUEO** cuando utilice este sistema de sujeción para niños en un vehículo (consulte la pág. 26).
- **NUNCA INSTALE** el asiento infantil para el automóvil con los cinturones de regazo y de hombros a través de las guías del cinturón para regazo.

1. Coloque el asiento infantil para el automóvil firmemente contra el respaldo del asiento trasero del vehículo como se muestra.
2. Pase sólo el cinturón de regazo del vehículo a través de las **GUÍAS DEL CINTURÓN DEL ASIENTO INFANTIL PARA EL AUTOMÓVIL** y **ABROCHE EL CINTURÓN**. Pase la **PORCIÓN DEL HOMBRO** en diagonal por el respaldo del asiento del vehículo como se muestra.

①

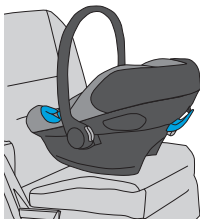

②

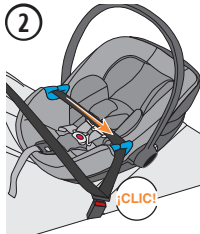

Instalación y retiro del asiento infantil para el automóvil SOLAMENTE

Instalación del asiento infantil para el automóvil con los cinturones de regazo y hombro (Alternativo)

3. **BLOQUEE** el cinturón de regazo y hombro de su vehículo. Consulte el manual del propietario de su vehículo para saber como se bloquea el cinturón de regazo y hombro de su vehículo.

En muchos vehículos, puede poner el retractor del cinturón de hombro en modo de bloqueo tirando del cinturón de hombro hasta el final. Consulte el manual del propietario del vehículo para ver cómo se bloquea su sistema.

Para comprobar si el cinturón del vehículo está bloqueado, después de instalar el asiento infantil para el automóvil, tire con firmeza del cinturón de regazo entre las guías del cinturón. El cinturón debe permanecer tenso si el sistema del vehículo está bloqueado.

4. Empuje el asiento infantil para el automóvil firmemente en el asiento del vehículo, presionando hacia abajo cerca de la correa de la entrepierna entre las piernas del niño, mientras retira la holgura del cinturón de regazo **A**. Repita la operación con el cinturón de hombro **B**.

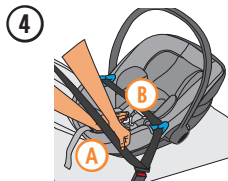
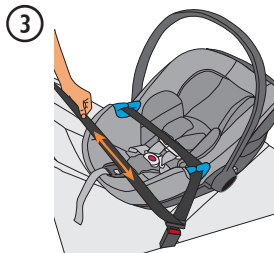

Instalación y retiro del asiento infantil para el automóvil SOLAMENTE

Instalación del asiento infantil para el automóvil con los cinturones de regazo y hombro (Alternativo)

5. Compruebe el ángulo de inclinación. Ajuste el ángulo del asiento hasta que la **LÍNEA DE NIVEL BLANCA** del asiento infantil para el automóvil esté nivelada con el piso. Se puede colocar una manta bien enrollada o espagueti de piscina (pág. 30) debajo del asiento infantil para el automóvil, cerca del respaldo del asiento del vehículo, para ajustar el ángulo si es necesario.
6. Agarre el asiento infantil para el automóvil por las guías del cinturón y tire de un lado a otro y de adelante hacia atrás para asegurarse de que está instalado correctamente. El asiento infantil para el automóvil no debe moverse más de 2,5 cm (1 in) en cualquier dirección.

Si el asiento infantil para el automóvil se mueve demasiado, apriete más los cinturones del vehículo y vuelva a comprobar. Puede probar un asiento de vehículo u otro método de instalación, o ambos.

5

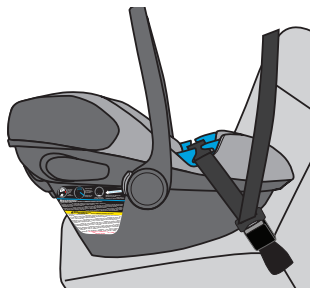

6

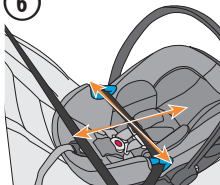

PARTE DELANTERA DEL VEHÍCULO

La línea blanca DEBE estar paralela al piso cuando el asiento está instalado en vehículo sin la base

Instalación y retiro del asiento infantil para el automóvil **SOLAMENTE** Instalación del asiento infantil para el automóvil sólo con el cinturón para regazo

! ¡**ADVERTENCIA!** Pueden ocurrir **LESIONES GRAVES** o la **MUERTE**.

Tenga **SIEMPRE** el asa en posición de **BLOQUEO** cuando utilice este sistema de sujeción para niños en un vehículo (consulte la pág. 26).

1. Coloque el asiento infantil para el automóvil firmemente contra el respaldo del asiento trasero del vehículo como se muestra. **1**

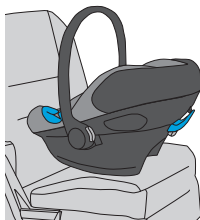

2. Pase el cinturón de regazo del vehículo a través de las **GUÍAS AZULES DEL CINTURÓN DEL ASIENTO INFANTIL PARA EL AUTOMÓVIL** y **ABROCHE EL CINTURÓN**.

2

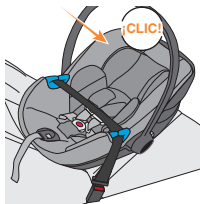

3. Empuje el asiento infantil para el automóvil con firmeza en el asiento del vehículo, presionando hacia abajo cerca de la correa de la hebilla entre las piernas del niño, al mismo tiempo que elimina la holgura del cinturón de regazo. Si es necesario, retire el extremo suelto del cinturón para regazo.

Instalación y retiro del asiento infantil para el automóvil SOLAMENTE

Instalación del asiento infantil para el automóvil sólo con el cinturón para regazo

4. Compruebe el ángulo de inclinación. Ajuste el ángulo del asiento hasta que la **LÍNEA DE NIVEL BLANCA** del asiento infantil para el automóvil esté nivelada con el piso. Se puede colocar una manta bien enrollada o espagueti de piscina (pág. 30) debajo del asiento infantil para el automóvil, cerca del respaldo del asiento del vehículo, para ajustar el ángulo.
5. Agarre el asiento infantil para el automóvil por las guías del cinturón y tire de un lado a otro y de adelante hacia atrás para asegurarse de que está instalado correctamente. El asiento infantil para el automóvil no debe moverse más de 2,5 cm (1 in) en cualquier dirección.

Si el asiento infantil para el automóvil se mueve demasiado, apriete más los cinturones del vehículo y vuelva a comprobar. Puede probar un asiento de vehículo u otro método de instalación, o ambos.

4

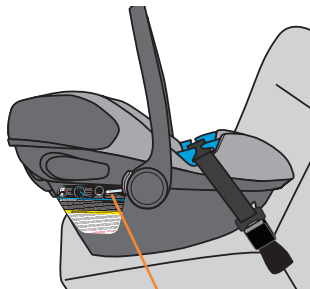

5

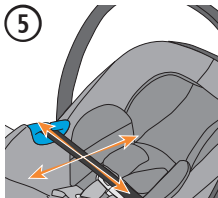

PARTE DELANTERA DEL VEHICULO

La línea blanca DEBE estar paralela al piso cuando el asiento está instalado en vehículo sin la base

Cómo asegurar al niño

⚠ ¡ADVERTENCIA! Pueden ocurrir **LESIONES GRAVES** o la **MUERTE**.

- **SIEMPRE** compruebe la hebilla del arnés para asegurarse de que esté abrochada firmemente. La falta de fijación y apriete correcto del sistema de arnés con cada uso puede resultar en **MUERTE** o **LESIONES GRAVES**.
 - **NO** use el sistema de sujeción infantil si las lengüetas de la hebilla **NO** hacen clic en la hebilla. Llame al servicio de atención al cliente de ParentLink antes de utilizar el sistema de retención infantil.
 - En climas fríos, **NO** vista al niño con ropa voluminosa, como trajes para la nieve, al viajar sentado en el asiento infantil para el automóvil. Las prendas voluminosas dificultan el ajuste correcto del arnés al niño, lo que puede permitir que el niño salga despedido del sistema de sujeción durante un choque. Si es necesario, coloque una manta sobre el niño con arnés sin que interfiera con el sistema de arnés.
1. Afloje el arnés presionando firmemente el botón de ajuste del arnés **A** mientras jala hacia adelante ambas correas al nivel del hombro **B**.
 2. Presione el botón rojo en la hebilla del arnés para liberar las lengüetas.
 3. Separe el clip para el pecho y enganche las lengüetas de la hebilla del arnés sobre las guías del cinturón para facilitar la colocación del niño en el asiento.

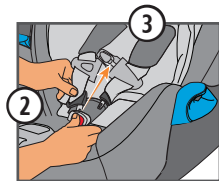
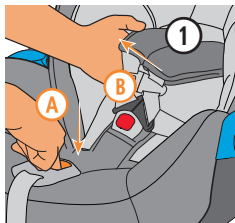

Cómo asegurar al niño

- Coloque al niño en el asiento infantil para el automóvil en posición sentada, asegurándose de que no haya espacios debajo o detrás del niño y de que su espalda esté completamente apoyada.
- Tire de las correas del arnés sobre cada brazo en los hombros y alrededor de los regazos. Asegúrese de que la almohadilla de la hebilla y la hebilla del arnés están entre las piernas.

IMPORTANTE:

- ASEGÚRESE** de que las correas del arnés están **EN O APENAS POR DEBAJO** de los hombros del niño.
 - La correa con hebilla debe estar **SIEMPRE** lo más cerca posible a, pero **NUNCA** por debajo del niño. Ajuste la correa de la hebilla como se muestra en págs. 66-67.
- Ajuste de la cabecera (Ver pág. 29).
 - Abroche la hebilla introduciendo una lengüeta a la vez en la hebilla del arnés, escuchando un **CLIC** con cada una. Asegúrese de que las correas del arnés no estén torcidas.

5

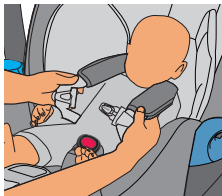

6

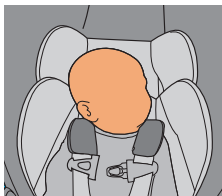

7

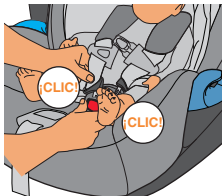

Cómo asegurar al niño

8. Conecte el clip para el pecho al escuchar un **CLIC**.

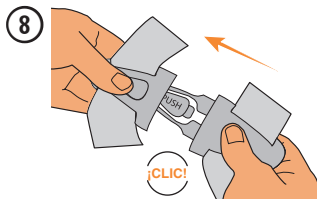

9. Tire hacia arriba de las correas del arnés para ajustarlas alrededor de las caderas del niño mientras sujeta el clip para el pecho en su sitio.

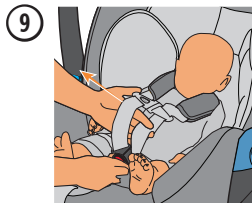

10. Tire lentamente de la correa de ajuste para tensar las correas de los hombros. Una correa ceñida no debe tener ninguna holgura. Queda en una línea relativamente recta sin estar floja. No presiona la piel del niño ni empuja el cuerpo del niño a una posición poco natural.

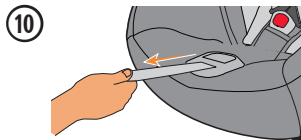

Cómo asegurar al niño

11. Coloque el centro del clip para el pecho a la altura de las axilas del niño. Asegúrese de que las hombreras no interfieren con la colocación del clip para el pecho.

NOTA: Si las hombreras no permiten un ajuste adecuado, se pueden quitar para proporcionar más espacio para el clip de pecho. Desenganche para retirar.

12. Para comprobar que el arnés está bien ajustado, pellizque la correa del hombro. Un arnés ajustado no debe permitir que se produzca ninguna holgura cuando se pellizca entre el pulgar y el índice. Si es necesario, tire más de la correa de ajuste para que quede bien ajustada.

13. Asegúrese de volver a comprobar el ángulo de inclinación (pg. 31) con el niño fijado. Si el ángulo de inclinación no es correcto después de la instalación:

- Reajuste utilizando la manija de ajuste de la posición de reclinado, 
- Utilice una toalla bien enrollada o un espagueti de piscina debajo de la base, cerca del respaldo del asiento del vehículo, como se muestra a la derecha.

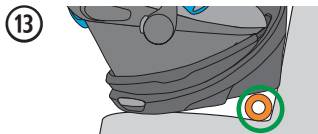
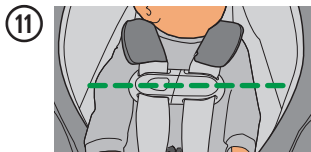

Como cambiar la posición de la correa de la hebilla

Al crecer el niño, será necesario cambiar la posición de la correa con hebilla para que quede en la ranura más cercana al niño. La correa con hebilla debe estar **SIEMPRE** lo más cerca posible a, pero **NUNCA** por debajo del niño.

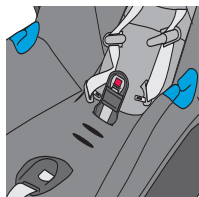

Ranura trasera

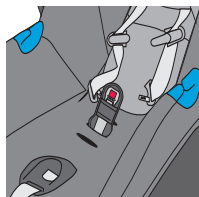

Ranura central

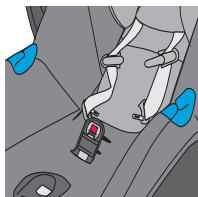

Ranura delantera

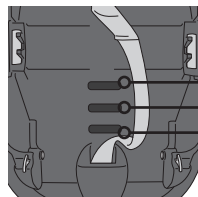

Trasera

Central

Delantera

Vista inferior

NOTA: Para mejorar el ajuste del arnés para bebés prematuros y más pequeños, consulte la página 11 para ver una opción de correa de hebilla adicional.

! ¡ADVERTENCIA! Pueden ocurrir **LESIONES GRAVES** o la **MUERTE**.



Si todavía hay un espacio entre el niño y la correa con hebilla cuando la correa con hebilla está en la ranura más cercana, pero **NUNCA** por debajo del niño, coloque una toalla bien enrollada entre el niño y la correa con hebilla para evitar que el niño se encorve o se deslice hacia la correa con hebilla.

Como cambiar la posición de la correa de la hebilla

1. Para reposicionar la correa de la hebilla, afloje las correas del arnés y enganche las lengüetas de la hebilla del arnés sobre las guías del cinturón de cadera para que no estén en el medio.

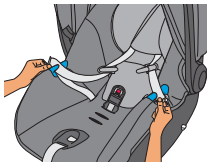

2. Retire el anclaje de la correa de la hebilla de su posición en la parte inferior del portabebés y empuje hacia arriba a través de la ranura hasta la parte superior del asiento.

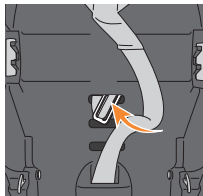

3. Inserte el anclaje de la correa de la hebilla y la cubierta de la hebilla del arnés en la ranura que esté más cerca, pero **NUNCA** debajo, del niño. Asegúrese de que el anclaje de la correa de la hebilla se introduce a través de la cubierta del asiento en la ranura correspondiente de la carcasa del asiento.

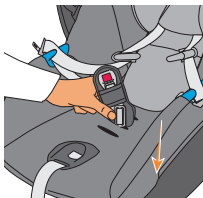

4. Asegúrese de que el anclaje de la correa de la hebilla atraviese completamente la ranura y quede plano contra la parte inferior del asiento.



5. Tire hacia arriba de la correa de la hebilla **A** para asegurarse de que está bien sujeta.

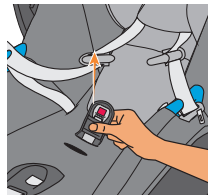

Asegúrese de que el extremo de la cubierta de la hebilla del arnés esté colocado hacia la parte posterior del asiento como se muestra en la figura **B**.

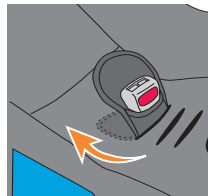

Uso del asiento infantil para el automóvil en el avión

⚠ ¡ADVERTENCIA! Pueden ocurrir **LESIONES GRAVES** o la **MUERTE**.

- La FAA recomienda que los niños de hasta 18 kg (40 lb) utilicen un asiento infantil certificado y con arnés cuando viajen en avión. **ATON G SWIVEL** está certificado para su uso en aviones si se utiliza **SIN** la base.
 - Tenga **SIEMPRE** el asa en posición de **BLOQUEO** cuando utilice este sistema de sujeción para niños en un avión (consulte la pág. 26).
 - **NO** use la base práctica cuando instale el sistema de sujeción infantil en un avión. Recuerde registrar su base en la puerta de embarque o facturarla como equipaje si piensa utilizarla en su destino e inspeccionarla **SIEMPRE** en busca de daños antes de utilizarla.
1. Asegúrese de que el asiento del avión esté en posición totalmente vertical.
 2. Coloque el asiento infantil para el automóvil **ORIENTADO HACIA ATRÁS** en el asiento del avión con el extremo de los pies firmemente apoyado en el respaldo del asiento del avión.
IMPORTANTE: Instale su asiento infantil para el automóvil en un asiento con ventanilla para evitar bloquear el pasillo.
 3. Pase el cinturón de regazo por las dos guías del cinturón de regazo y **ABROCHE EL CINTURÓN**.

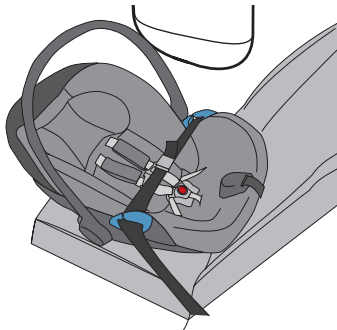

Uso del asiento infantil para el automóvil en el avión

NOTA: El cinturón de seguridad del avión debe estar lo más apretado posible. Utilizando todo su peso, empuje el asiento infantil para el automóvil con firmeza en el asiento del avión mientras tira de la correa sobrante del cinturón de seguridad para tensarlo y, a continuación, vuelva a pasar la correa sobrante del cinturón de seguridad a través de las ranuras del cinturón.

4. Compruebe el ángulo de inclinación. Ajuste el ángulo del asiento **HASTA QUE LA LÍNEA DE NIVEL BLANCA EN EL ASIENTO INFANTIL PARA EL AUTOMÓVIL ESTÉ NIVELADA CON EL PISO DEL AVIÓN.**

NOTA: Se puede colocar una manta de la aerolínea bien enrollada debajo del asiento infantil para el automóvil, cerca del respaldo del asiento del avión, (como indica el círculo verde) para ajustar el ángulo. En algunos casos, es posible que no tenga suficiente espacio para reclinar completamente el asiento infantil para el automóvil.

5. Agarre el asiento infantil para el automóvil por las guías del cinturón y tire de un lado a otro y de adelante hacia atrás para asegurarse de que está instalado correctamente. El asiento infantil para el automóvil no debe moverse más de 2,5 cm (1 in) en cualquier dirección.

Si el asiento infantil para el automóvil se mueve demasiado, apriete más los cinturones del avión y vuelva a comprobar.

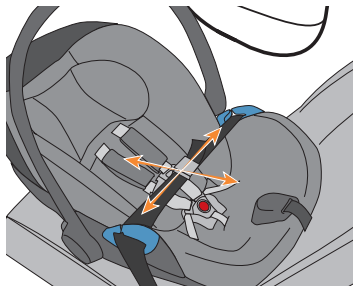
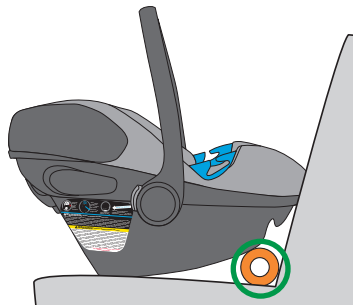

Como quitar y poner la cubierta del asiento

! ¡**ADVERTENCIA!** Pueden ocurrir **LESIONES GRAVES** o la **MUERTE**.

- El sistema de arnés integrado sin reinserción no se puede retirar del asiento. **NUNCA** quite o intente quitar partes del sistema de arnés.
- **NO** dañe, retire ni deseche ningún acojinado de espuma EPS.
- **NUNCA** utilice el asiento infantil para el automóvil sin una cubierta de asiento correctamente instalada.

Como retirar la cubierta del asiento

1. Desconecte la hebilla del arnés y el clip del pecho (refiérase a la pág. 26-27).
2. Desenganche las dos hombreras del arnés.

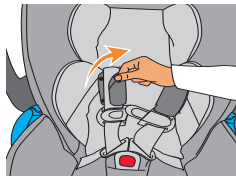
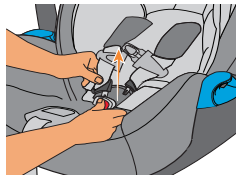

Como quitar y poner la cubierta del asiento

3. Si se utiliza el inserto para bebés, simplemente retírelo de las correas del arnés.

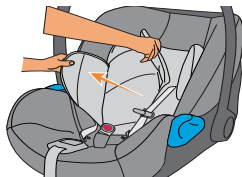

4. Tire de la cubierta de la cabecera hacia adelante y desenganche los dos broches para retirarla del arnés.

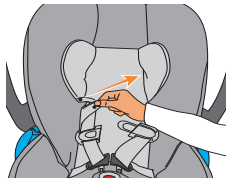

5. Desenganche los dos broches que sujetan la tela de la capota y empuje la capota hacia adelante.

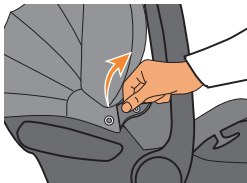

Como quitar y poner la cubierta del asiento

6. Retire la tela de la capota y levante la cubierta del asiento de la parte superior de la carcasa de plástico.

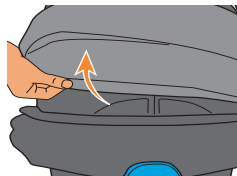

7. Desenganche los dos cierres de doble acción en el lateral del portabebés.



8. Retire el anclaje de la correa de la hebilla de su posición en la parte inferior del portabebés y empuje hacia arriba a través de la ranura hasta la parte superior del asiento (A), luego retire la hebilla del arnés y la cubierta de la hebilla del arnés (B).

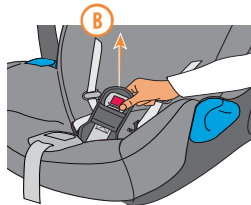
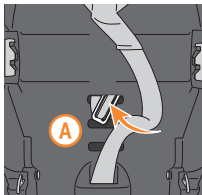

Como quitar y poner la cubierta del asiento

- Desabroche los cuatro broches de presión en el centro interior de la cubierta del asiento.

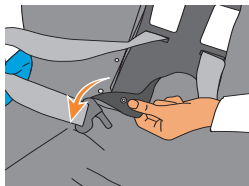

- Separe la cubierta del asiento del ajustador del arnés y de las guías del cinturón, y levante la cubierta del asiento de la carcasa.



Instalación de la cubierta del asiento

- Instale la cubierta del asiento en el asiento infantil para el automóvil, asegurándose de pasarla por encima de las guías del cinturón y del ajustador del arnés.



Como quitar y poner la cubierta del asiento

2. Con la hebilla del arnés instalada en la cubierta de la hebilla del arnés (A), insértela a través de la ranura correspondiente de la cubierta del asiento (B) y la ranura correspondiente de la carcasa del asiento (ver pág. 67).

Asegúrese de que el extremo de la cubierta de la hebilla del arnés esté colocado hacia la parte posterior del asiento como se muestra en la figura (C).

3. Abroche los cuatro broches de presión en el centro interior de la cubierta del asiento.

4. Abroche dos broches de doble acción en el lateral del portabebés.

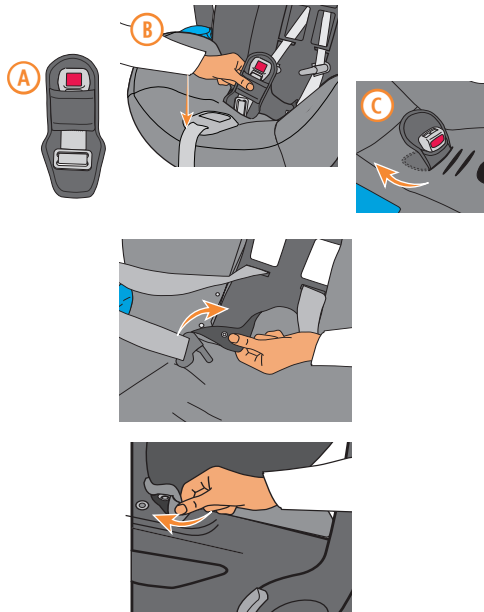

Como quitar y poner la cubierta del asiento

5. Coloque la cubierta del asiento en la parte superior de la carcasa de plástico y vuelva a colocar la tela de la capota.

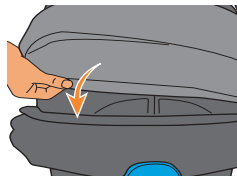

6. Con la capota totalmente extendida, encaje los dos broches que sujetan la tela de la capota en su sitio.

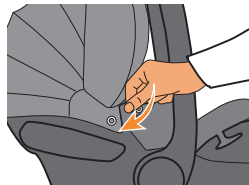

7. Vuelva a colocar la cubierta de la cabecera y encaje los dos broches para fijarla al arnés.

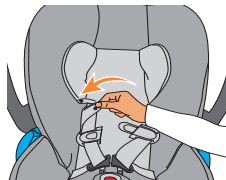

Como quitar y poner la cubierta del asiento

8. Vuelva a colocar el inserto para bebés en el arnés, si lo utiliza.

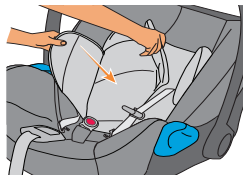

9. Vuelva a colocar las dos hombreras en el arnés.

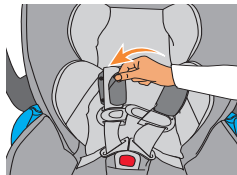

10. Vuelva a conectar la hebilla del arnés y el clip para el pecho (ver págs. 26-27), asegurándose de que el arnés queda plano y no está torcido.

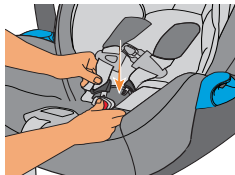

Cuidado y limpieza

IMPORTANTE: NUNCA utilice lejía, limpiadores domésticos ni disolventes. **NO** utilice lubricantes de ningún tipo.

Cubierta del asiento, inserto para bebés, hombreras y cubierta de la hebilla

- Limpie las manchas según sea necesario con un paño limpio usando un detergente suave y agua.
- Lavar en lavadora con agua fría, ciclo para ropa delicada.
- Deje secar al aire. **NO** planche.

Correas del arnés y correa con hebilla

Limpie con esponja usando agua tibia y jabón suave. Deje secar al aire. **NO** planche.

Hebilla del arnés y conectores LATCH/SAU

- Limpie las manchas según sea necesario con un detergente suave y agua tibia.
- Deje que se seque bien al aire.
- Pruebe abrochando y desabrochando hasta que se oiga un **CLIC**. Si no oye un **CLIC**, repita el procedimiento de limpieza.

Piezas de plástico y metal

Use un paño para limpiar con jabón suave y agua tibia.

Lista de verificación de seguridad

- ¿Ha leído y comprendido el manual del propietario del vehículo y este manual del usuario, y todas las etiquetas que se encuentran en este sistema de sujeción para niños?
 - ¿Está el sistema de sujeción infantil orientado hacia atrás en un lugar autorizado del vehículo?
 - Si se utiliza la base ATON G SWIVEL, ¿está la base acoplada al asiento del vehículo? ¿Está el asiento infantil para el automóvil bien acoplado a la base?
 - ¿Está el ATON G SWIVEL girado a la posición de conducción?
 - Si se utiliza sólo el asiento infantil para el automóvil ATON G, ¿está el asiento infantil acoplado al asiento del vehículo?
 - ¿Es correcto el ángulo de reclinado del asiento de acuerdo con el indicador de nivel o **LÍNEA DE NIVEL BLANCA**?
 - ¿Está el arnés sin reinsertión ajustado a la posición correcta para el tamaño del bebé con las ranuras del arnés a la altura o por debajo de los hombros de su niño?
 - ¿Está el arnés ceñido alrededor del bebé y afianzado correctamente con el clip para el pecho colocado al nivel de las axilas?
 - ¿Está la correa con hebilla ajustada contra el niño pero NO por debajo de él?
 - ¿Está el asa BLOQUEADA cuando se utiliza este sistema de sujeción infantil en un vehículo?
 - ¿Su niño pesa entre 1,8 y 15,8 kg (4 y 35 lb)?
 - ¿Su niño mide entre 43 y 81 cm (17 y 32 in)?
 - ¿Está la parte superior de la cabeza de su niño a más de 2,5 cm (1 in) de la parte superior del asiento infantil para el automóvil o de la cabecera, lo que sea más alto?
 - ¿Es la fecha de hoy anterior a la fecha de "Caducidad" del sistema de sujeción infantil y de la base?
 - ¿Ha comprobado si hay superficies calientes?
- Si respondió SÍ a todas estas preguntas, está listo para viajar y por favor **¡MANEJE CON CUIDADO!**

Recursos

Ayuda de la instalación

Instalar el sistema de sujeción correctamente en el vehículo es muy importante para la seguridad del niño. Sin embargo, no siempre es fácil de hacer. **¡Las estadísticas muestran que más del 75 % de los sistemas de sujeción se usan incorrectamente!**

Póngase en contacto con el servicio de atención al cliente de ParentLink, donde contamos con numerosos técnicos de seguridad para niños pasajeros (CPS), si tiene alguna pregunta sobre la instalación, las piezas, el mantenimiento o la información sobre la garantía. Si tiene preguntas específicas, envíenos una foto por correo electrónico. Nos ayudará a atenderle mejor.

Cuando se comunique con nosotros, tenga a mano el número de modelo del producto y la fecha de fabricación para que podamos ayudarlo eficazmente. Esta información se encuentra en la tarjeta de registro o en la parte inferior de su asiento infantil para el automóvil y su base.

Póngase en contacto con el distribuidor estadounidense de CYBEX, Columbus Trading-Partners USA, Inc.

- Llamada gratuita: 1-877-242-5676
- Correo electrónico: info.us@cybex-online.com
- Sitio web: www.cybex-online.com
- Cita en vídeo: <https://cybex.appointlet.com/>

Asegúrese de que su CYBEX ATON G SWIVEL está correctamente instalado usando:

- www.safekids.org
- www.seatcheck.org
- Sus departamentos locales de bomberos y policía para los técnicos certificados de CPS.

Reciclaje: Una vez que el asiento llegue a la fecha de vencimiento, se recomienda reciclar el asiento. Comuníquese con el centro de reciclaje de su comunidad local para obtener información sobre la mejor manera de desechar el asiento. No se recomienda regalar ni vender el asiento a nadie, ni simplemente colocarlo en la basura.

Garantía

IMPORTANTE: Registre de inmediato su ATON G SWIVEL para que nos podamos comunicar con usted en el caso poco probable de que se retire el producto del mercado por razones de seguridad. Regístrelo en línea en: <http://register.cybex-online.com/us/carseats> o por correo con la tarjeta de registro que se proporciona por separado.

GARANTÍA LIMITADA

CYBEX garantiza al comprador consumidor original que este producto estará libre de defectos de material y mano de obra durante dos (2) años a partir de la fecha de compra original (el “Período de garantía”). Durante el periodo de garantía, CYBEX, a su discreción, puede reparar o sustituir el producto si el fabricante determina que tiene defectos de material o mano de obra. CYBEX se reserva el derecho de discontinuar o cambiar partes, telas, modelos o productos, o de sustituir este producto con un modelo o producto comparable. Para presentar una reclamación bajo esta garantía, comuníquese con nosotros en info.us@cybex-online.com, llame al 1-877-242-5676, o escriba a:

Garantía CYBEX
Columbus Trading-Partners USA Inc.
1801 Commerce Drive
Piqua, Ohio 45356, USA

Se requiere el comprobante original de compra para validar su garantía y los gastos de envío serán responsabilidad del comprador consumidor original. Para agilizar el procesamiento de cualquier reclamación futura de la garantía y para verificar la fecha original de compra, llene debidamente y envíe por correo la tarjeta de registro para el propietario con la dirección preimpresa en un plazo de treinta (30) días a partir de la fecha de compra.

Garantía

LIMITACIONES DE LA GARANTÍA

Esta garantía no cubre los efectos del uso y desgaste normales o daños resultantes de la negligencia, modificación, instalación inadecuada, accidentes, mal uso o abuso de este producto. Se acuerda expresamente que las obligaciones de CYBEX y los remedios del comprador consumidor original en virtud de la garantía limitada contenida en el presente documento son exclusivos y están estrictamente limitados a la reparación o sustitución del producto. Esta garantía limitada está condicionada al estricto cumplimiento de lo dispuesto en el manual del propietario. Bajo ninguna circunstancia CYBEX o el distribuidor que vende este producto será responsable legalmente ante usted de ningún daño, incluidos daños incidentales o consecuentes que surjan del uso o incapacidad de usar este producto.

LIMITACIÓN DE GARANTÍAS Y DERECHOS LEGALES ESTATALES O PROVINCIALES:

La garantía y los recursos especificados anteriormente son exclusivos y sustituyen a cualquier otro, ya sea oral, escrito, expreso o implícito. En la medida que la ley vigente lo permita, por medio del presente se excluye cualquier garantía implícita, incluidas garantías de comerciabilidad o idoneidad para un propósito determinado. Algunos estados o provincias no permiten limitaciones sobre la duración de una garantía implícita o la exclusión o limitación de daños incidentales o directos; por lo tanto, es posible que las limitaciones anteriores no se apliquen en su caso. Esta garantía le otorga derechos legales específicos y usted podría tener también otros derechos que pueden variar de un estado a otro o de una provincia a otra. Ni CYBEX ni el distribuidor que vende este producto autorizan a ninguna persona a crear ninguna otra garantía, obligación o responsabilidad legal en conexión con este producto.

CYBEX Industrial Limited

Suite 1222, 12/F | Leighton Centre | 77 Leighton Road | Causeway Bay | Hong Kong
www.cybex-online.com

Distributed in the United States by Columbus Trading Partners USA Inc.
1801 Commerce Drive | Piqua, OH 45356 | USA
Tel: 1-877-242-5676 | e-mail: info.us@cybex-online.com | www.cybex-online.com

Distribuido en los Estados Unidos por Columbus Trading Partners USA Inc.
1801 Commerce Drive | Piqua, OH 45356 | USA
Tel: 1-877-242-5676 | correo electrónico: info.us@cybex-online.com | www.cybex-online.com

© 2023 CYBEX Industrial Limited. All rights reserved. Printed in China.
This product and its components are subject to change without notice.
Patents pending.

© 2023 CYBEX Industrial Limited. Todos los derechos reservados. Impreso en China.
Este producto y sus componentes están sujetos a cambios sin previo aviso.
Patentes pendientes.